



CEDRAL SIDINGS EN LEIEN

TARIEF 2022

Etex

Cedral is een merk van Etex, één van de grootste producenten van bouwmaterialen ter wereld. De onderneming besteedt de grootste aandacht aan een milieubewuste productie (ISO 14001) en het ontwikkelen van milieuvriendelijke producten. Etex streeft er naar in alle productiebedrijven integrale milieuzorgsystemen en kwaliteitssystemen in te voeren. Voor de productie en afwerking van zijn vezelcementmaterialen is Eternit ISO 9001-2000 en OHSAS 18001 gecertificeerd.

1. CEDRAL LEIEN	7
1a. Cedral Boronda leien	8
1b. Cedral Alterna leien	9
1b1. Cedral Alterna leien	9
1b2. Cedral Alterna gevelleien	10
1c. Cedral New Stonit leien	11
1d. Hulpstukken voor leien	12
1e. Herbehandelingsproducten / Plaatsingstools voor leien	15
1f. Technische gegevens leien / gamma leien	17
1g. Technische gegevens leien / barema's van bedekkingen met leien	18
1h. Onderdak	20

2. CEDRAL SIDINGS	23
2a. Cedral Lap	24
Toebehoren Cedral Lap	26
2b. Cedral Click	28
Toebehoren Cedral Click	30
2c. Cedral Board	32
Toebehoren Cedral Board	34
2d. Gereedschap voor de verwerking van Cedral	38

3. BOUWPLATEN	39
3a. Eter-Board HD	41
3b. Eter-Backer HD	42
3c. Eterspan NT	44

ALGEMEEN	46
Algemene opmerkingen	46
Bestel- en leveringsvoorwaarden	47
Algemene contractuele voorwaarden	51

Commerciële afdeling

België en Groothertogdom Luxemburg

Tel.: +32 15/71.71.71

E-mail: info.benelux@cedral.world

Verantwoordelijke per regio op:

www.cedral.world/accountmanagers



Structuur Buitendienst

Sales Manager Residential

Bernard Glorie

Gsm: +32 474/28.24.14

E-mail: bernard.glorie@etexgroup.com

Account Manager

Julien Dacos

Gsm: +32 475/48.67.24

E-mail: julien.dacos@etexgroup.com

Account Manager

Peter Vermander

Gsm: +32 476/99.41.18

E-mail: peter.vermander@etexgroup.com

Account Manager

Antonio Caponi

Gsm: +32 475/48.67.22

E-mail: antonio.caponi@etexgroup.com

Account Manager

Sven Heeman

Gsm: +32 488/04.25.41

E-mail: sven.heeman@etexgroup.com

Account Manager

Dany Duquesne

Gsm: +32 475/48.67.39

E-mail: dany.duquesne@etexgroup.com

Account Manager

René Lin

Gsm: +32 475/48.67.34

E-mail: rene.lin@etexgroup.com

Account Manager

Gabriel Legrand

Gsm: +32 475/65.71.56

E-mail: gabriel.legrand@etexgroup.com

Account Manager

Bart Engelen

Gsm: +32 474/94.05.57

E-mail: bart.engelen@etexgroup.com

Account Manager

Julien Verlinden

Gsm: +32 470/90.01.77

E-mail: julien.verlinden@etexgroup.com

Account Manager

Didier Geerinckx

Gsm: +32 475/42.54.02

E-mail: didier.geerinckx@etexgroup.com

Verkoopsteam Binnendienst

Fax: +32 15/71.73.19

E-mail: Bestellingen.belux@etexgroup.com

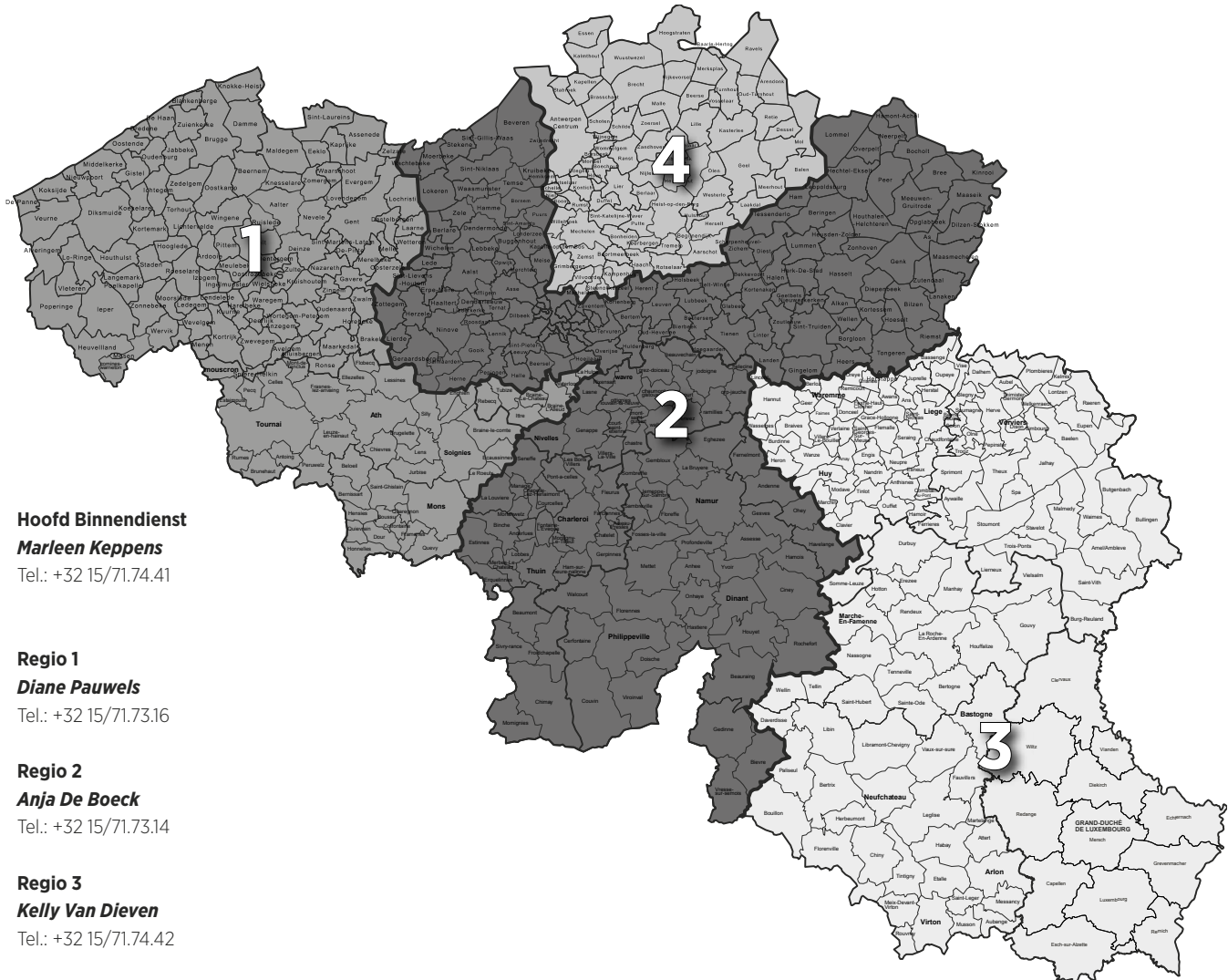

Hoofd Binnendienst

Marleen Keppens

Tel.: +32 15/71.74.41

Regio 1

Diane Pauwels

Tel.: +32 15/71.73.16

Regio 2

Anja De Boeck

Tel.: +32 15/71.73.14

Regio 3

Kelly Van Dieven

Tel.: +32 15/71.74.42

Regio 4

Sarah Wellens

Tel.: +32 15/71.73.72

1. CEDRAL LEIEN

1a. Cedral Boronda leien

Unieke lei met afgeronde boorden en ultragladde gespoten coating.
Sterk verbeterde afvoer van water en vuil.



1a.1. Cedral Boronda leien

Beschikbare kleuren

	Benaming	Verpakking	Stuks per bundel	Gewicht per stuk (kg)	Gewicht per pallet (kg)	Beschikbare kleuren		Levertijd
						Donkergrijs C18	Zinkgrijs C54	
						Prijs/stuk (€)	Prijs/stuk (€)	
	400 x 270 mm	1.600	20	0,92	1.470	1,61	1,61	+
	450 x 320 mm	1.320	15	1,23	1.621	1,96	1,96	+
	600 x 320 mm Type 6 met afgesneden hoeken zonder gaten	1.008	12	1,63	1.643	2,68		Ⓢ
	600 x 320 mm Type 5 zonder afgesneden hoeken zonder gaten	1.008	12	1,63	1.643	2,68	2,68	+

+ Uit voorraad leverbaar

Ⓢ Levertijd telefonisch aanvragen

De kleurcode RAL en NCS is bij benadering weergegeven en is door de klant te controleren op basis van stalen.

Boronda	RAL	NCS
Donkergrijs C18	7024	S 7502 - B
Zinkgrijs C54	7037	S 6500 N

Leihaken: zie blz. 13
Onderdak: zie blz. 20

1b. Cedral Alterna leien

Dubbelgeperste vlakke vezelcementleien, vervaardigd uit een innig en homogeen mengsel van Portlandcement, synthetische vezels en geselecteerde minerale toeslagstoffen. De beeldzijde is voorzien van een spuitlaag en een gepigmenteerd acrylaathars.

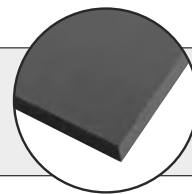

1b.1. Cedral Alterna Leien

Beschikbare kleuren

	Benaming	Verpakking	Stuks per bundel	Gewicht per stuk (kg)	Gewicht per pallet (kg)	Beschikbare kleuren					Levertijd
						Donkergrijs C18	Zinkgrijs C54 Parelgrijs C52	Havanabruin	Keramisch rood	Havanabruin Avondroze C04 Betongrijs C05 Grijsbruin C03 Zwart C50 Mol C55 Henegouwsblauw Lood C53	
	400 x 270 mm Type 5 zonder afgesneden hoeken zonder gaten	1.600	20	0,92	1.470	1,40			1,40		+
	400 x 400 mm Met 3 gaten Overlap 100 mm	1.008	14	1,36	1.371	1,87	1,87				+
	450 x 320 mm Type 6 met afgesneden hoeken van 130 mm zonder gaten (omkeerbaar)	1.320	15	1,23	1.624	1,72		1,72			+
	450 x 320 mm Type 5 zonder afgesneden hoeken zonder gaten	1.320	15	1,23	1.624	1,72					+
	600 x 300 mm Type 6 met afgesneden hoeken zonder gaten (omkeerbaar)	1.080	12	1,62	1.750	2,15					+
	600 x 320 mm Type 6 met afgesneden hoeken zonder gaten (omkeerbaar)	1.008	12	1,63	1.643	2,30					+
	600 x 320 mm Type 5 zonder afgesneden hoeken zonder gaten	1.008	12	1,63	1.643	2,35	2,35		2,35	2,35	+ Ⓢ*
	600 x 400 mm Type 6 met afgesneden hoeken zonder gaten (omkeerbaar)	780	10	2,05	1.599	2,68					+

* Parelgrijs, Keramisch rood, Havanabruin, Betongrijs, Mol, Lood, Avondroze, Grijsbruin, Zwart, Henegouwsblauw.

+ Uit voorraad leverbaar

Ⓢ Levertijd telefonisch aanvragen

RETOURPALLET

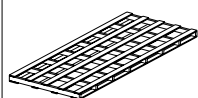

1,20 x 1,20 m (40 x 40) (60 x 40)
1,20 x 0,95 m (40 x 27) (45 x 32)
(60 x 30) (60 x 32)
€ 15,00/stuk

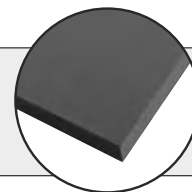

1b. Cedral Alterna leien

Dubbelgeperste vlakke vezelcementleien, vervaardigd uit een innig en homogeen mengsel van Portlandcement, synthetische vezels en geselecteerde minerale toeslagstoffen. De beeldzijde is voorzien van een spuitlaag en een gepigmenteerd acrylaathars.



1b.2. Cedral Alterna Leien uitsluitend voor gevel

Beschikbare kleuren

	Benaming	Verpakking	Stuks per bundel	Gewicht per stuk (kg)	Gewicht per pallet (kg)	Beschikbare kleuren				Levertijd
						Parelgrijs C52	Donkergrijs C18	Betongrijs C05 Keramisch rood	Zwart C50	
						Prijs/stuk (€)	Prijs/stuk (€)	Prijs/stuk (€)	Prijs/stuk (€)	
	400 x 400 mm Met 3 gaten Overlap 50 mm	1.008	14	1,36	1.371	1,53	1,53	-	1,53	+
	600 x 320 mm Type 5 zonder afgesneden hoeken met 3 gaten voor plaatsing in halfsteensverband	1.008	12	1,63	1.643	-	2,41	2,41	-	⌚

+ Uit voorraad leverbaar

⌚ Levertijd telefonisch aanvragen

De kleurcode RAL en NCS is bij benadering weergegeven en is door de klant te controleren op basis van stalen.

Alterna	RAL	NCS
Donkergrijs C18	7024	S 7502 - B
Avondroze C04	8019	S 8005 - Y 80 R
Havanabruin	8017	7020 - Y 9 0R
Henegouwsblauw	7026	
Keramisch rood	8004	6010 - Y 50 R
Betongrijs C05	7047	S 3000 - N
Grijsbruin C03	1019	S 3005 - Y 20 R
Zinkgrijs C54	7037	S 6500 N
Zwart C50	9011	S 9000 - N
Mol C55	7006	S 6005 - Y 50 R
Lood C53	7039	S 6502 Y
Parelgrijs C52	7030	S 4502 Y



Leihaken: zie blz. 13
Onderdak: zie blz. 20

1c. Cedral New Stonit leien

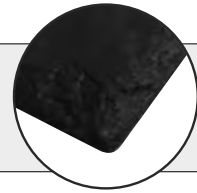
Gestructureerde en dubbelgeperste vezelcementleien, vervaardigd uit een innig en homogeen mengsel van Portlandcement, synthetische vezels en geselecteerde minerale toeslagstoffen. De beeldzijde is voorzien van een leisteenrelief en de boorden zijn gebroken.



1c.1. Cedral New Stonit Leien Beschikbare kleuren

						Leisteengrijs C18	
	Benaming	Verpakking	Stuks per bundel	Gewicht per stuk (kg)	Gewicht per pallet (kg)	Prijs/stuk (€)	Levertijd
	400 x 240 mm Type 5 zonder afgesneden hoeken zonder gaten	1.980	20	0,86	1.703	1,25	+
	450 x 300 mm Type 5 zonder afgesneden hoeken zonder gaten	1.440	20	1,13	1.446	1,80	+
	600 x 300 mm Type 5 zonder afgesneden hoeken zonder gaten	1.080	12	1,62	1.750	2,38	+

+ Uit voorraad leverbaar

🕒 Levertijd telefonisch aanvragen

De kleurcode RAL en NCS is bij benadering weergegeven en is door de klant te controleren op basis van stalen.



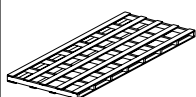

New Stonit	RAL	NCS
Leisteengrijs C18	7024	S 7502 - B



RETOURPALLET



1,20 x 1,20 m (40 x 40) (60 x 40)
1,20 x 0,95 m (40 x 27) (45 x 32)
(60 x 30) (60 x 32) (40 x 22) (40 x 24)
(45 x 30) (60 x 30)
€ 15,00/stuk

1d. Hulpstukken voor leien

1d.1. Hulpstukken						Beschikbare kleuren			
						Donkergrijs C18		Zinkgrijs C54 Avondroze C04 Zwart C50 Havanabruin	
	Benaming	Stuks per bundel	Verpakking	Gewicht per stuk (kg)	Gewicht per pallet (kg)	Prijs/stuk (€)	Levertijd	Prijs/stuk (€)	Levertijd
	Gemodelleerde nok Nuttige lengte: 430 mm Totale lengte: 500 mm 90° of 120°	90		2,05	328	10,23	+		
	Halfronde nok Nuttige lengte: 330 mm Totale lengte: 395 mm	170	12	1,21	194	4,53	+	4,98	⌚
	Nok met inwendige mof Nuttige lengte: 520 mm Totale lengte: 600 mm 90° of 120°	140	14	2,3	368	13,56	+		
	Buitenhoekprofiel 18 x 18 x 40 x 40 x 3000 mm in aluminium - RAL 7024	Per stuk	Per stuk			62,14	+		
	Binnenhoekprofiel 18 x 18 x 35 x 35 x 3000 mm in aluminium - RAL 7024	Per stuk	Per stuk			60,84	+		

1d.2. Verluchtungslei						
	Benaming	Stuks per bundel	Verpakking	Gewicht per stuk (kg)	Prijs/stuk (€)	Levertijd
	Verluchtungslei 'in line vent' 600 x 300 mm, PVC Donkergrijs, diam 100 mm Afvoerstuk voor onderdak inbegrepen	Per stuk	Per stuk	0,5	78,31	+
	Flexibel voor verluchtungslei Diameter 112 mm	Per stuk	Per stuk	0,6	10,40	⌚







+ Uit voorraad leverbaar

⌚ Levertijd telefonisch aanvragen

1d. Hulpstukken voor leien

1d.3. Leihaken in roestvrijstaal (kleur antraciet)

Worden enkel per doos verkocht.

	Benaming	Stuks per bundel	Verpakking	Gewicht per stuk (kg)	Prijs/stuk (€)	Levertijd
	Haken in roestvrijstaal (recht) Roestvrijstaal 52 mm, dikte 3 mm (voor overlap 50 mm)	780 stuks	Per doos	5,0	70,06	+
	Haken in roestvrijstaal (Crosinus) Roestvrijstaal 92 mm, dikte 3 mm (voor overlap 90 mm)	600 stuks	Per doos	5,0	76,13	+
	Haken in roestvrijstaal (Crosinus) Roestvrijstaal 112 mm, dikte 3 mm (voor overlap 110 mm)	520 stuks	Per doos	5,0	78,76	+
	Haken in roestvrijstaal (Crosinus) Roestvrijstaal 132 mm, dikte 3 mm (voor overlap 130 mm)	470 stuks	Per doos	5,0	78,73	+
	Haken in roestvrijstaal (Crosinus) Roestvrijstaal 152 mm, dikte 3 mm (voor overlap 150 mm)	420 stuks	Per doos	5,0	77,99	+
	Haken in roestvrijstaal (dubbel crosinus) Roestvrijstaal 172 mm, dikte 3 mm (voor overlap 170 mm)	420 stuks	Per doos	5,0	156,11	+
	Haken in roestvrijstaal (dubbel crosinus) Roestvrijstaal 202 mm, dikte 3 mm (voor overlap 200 mm)	200 stuks	Per doos	5,0	83,56	+

1d.4. Nagels

	Benaming	Stuks per bundel	Verpakking	Gewicht per stuk (kg)	Prijs/stuk (€)	Levertijd
	Nagels Koper 30 mm / diam 2,65 mm	1000 stuks	Per doos	1,65	34,19	+

1d.5. Stormkrammen

	Benaming	Stuks per bundel	Verpakking	Gewicht per stuk (kg)	Prijs/stuk (€)	Levertijd
	Stormkrammen Koper 22 mm / diam 2,65 mm	1000 stuks	Per doos	1,8	33,65	+



- +** Uit voorraad leverbaar
-  Levertijd telefonisch aanvragen

1d. Hulpstukken voor leien



1d.6. Nokhaakjes

	Benaming	Stuks per bundel	Verpakking	Gewicht per stuk (kg)	Prijs/stuk (€)	Levertijd
	Nokhaakjes Koper	500 stuks	Per doos	7	204,51	+

1d.7. EPDM voegband

	Benaming	Stuks per bundel	Verpakking	Gewicht per stuk (kg)	Prijs/stuk (€)	Levertijd
	Voegband EPDM met ribben voor verticale voeg Cassettesysteem 90 x 1 mm	Rol 50 m	Per doos		76,18	+
	Voegband EPDM met ribben voor verticale voeg Cassettesysteem 45 x 1 mm	Rol 100 m	Per doos		79,53	+

1d.8. Herstellingshaak

	Benaming	Stuks per bundel	Verpakking	Gewicht per stuk (kg)	Prijs/stuk (€)	Levertijd
	Herstellingshaak voor leien geplaatst in halfsteensverband Lengte: 120 mm - kleur: zwart	100 stuks	Per doos	0,7	99,91	+
	Herstellingshaak voor leien geplaatst in halfsteensverband Lengte: 120 mm - kleur: inox	100 stuks	Per doos	0,7	89,04	+

1d.9. Loodvanger

	Benaming	Stuks per bundel	Verpakking	Beschikbare kleuren		Levertijd
				Cat. A	Cat. B	
				• Zwart • Grijs	• Rood • Bruin	
	Loodvanger in combinatie met leien Rol van 5 m - breedte 30 cm - dikte 1,7 mm. Prijs per rol.	4 rol/doos	Per rol	84,17	84,17	+

+ Uit voorraad leverbaar

 Levertijd telefonisch aanvragen

1e. Herbehandelingsproducten / Plaatsingstools voor leien

1e.1. Boormal

Benaming	Stuks per bundel	Verpakking	Gewicht per stuk (kg)	Prijs/stuk (€)	Levertijd
Boormal voor halfsteensverband en cassettedekking Duidt aan waar de gaten boren - Voor Alterna 60x30 cm	Per stuk	Per stuk	2,0	79,97	⌚
Boormal voor halfsteensverband en cassettedekking Duidt aan waar de gaten boren - Voor Alterna 60x32 cm	Per stuk	Per stuk	2,0	79,97	⌚

1e.2. Boor

Benaming	Stuks per bundel	Verpakking	Gewicht per stuk (kg)	Prijs/stuk (€)	Levertijd	Artikel nummer
Boor voor vezelcementleien Boor voor vezelcement diam. 4 mm	Per stuk	Per stuk	0,1	65,54	⌚	4083057

1e.3. Plaatsingsmal

Benaming	Stuks per bundel	Verpakking	Gewicht per stuk (kg)	Prijs/stuk (€)	Levertijd
Plaatsingsmal voor halfsteensverband uitsluitend Voor alle vierhoekige leien (N5)	Per stuk	Per stuk	3,5	178,77	⌚

+ Uit voorraad leverbaar

⌚ Levertijd telefonisch aanvragen

1e. Herbehandelingsproducten / Plaatsingstools voor leien

Cat. A	Cat. B	Cat. C
Donkergrijs C18 Avondroze C04 Henegouws- blauw	Zinkgrijs C54 Parelgrijs C52 Zwart C50 Lood C53 Mol C55 Havanabruin Grijsbruin C14 Betongrijs C05	Kleurloos

1e.4. Herbehandelingsverf

Benaming	Verpakking	Gewicht (kg)	Prijs/stuk (€)	Prijs/stuk (€)	Prijs/stuk (€)	Levertijd
Waterbasis herbehandelingsverf 'protectoit' Bus van 17 L (1 liter / 4 tot 5 m ² / 2 lagen)	Per bus 27 bussen per / pal	21,08	269,07	269,07		⌚

1e.5. Herbehandelingsprimer

Benaming	Verpakking	Gewicht (kg)	Prijs/stuk (€)	Prijs/stuk (€)	Prijs/stuk (€)	Levertijd
Waterbasis herbehandelingsprimer 'prim'aque' Bus van 5 L (1 liter / 5 m ² / laag)	Per bus 90 bussen per / pal	6,2			50,29	⌚
Waterbasis herbehandelingsprimer 'prim'aque' Bus van 20 L (1 liter / 5 m ² / laag)	Per bus 27 bussen per / pal	21,08			201,23	⌚

Cat. A	Cat. B	Cat. C
Donkergrijs C18 Avondroze C04 Henegouws- blauw Keramisch rood	Zinkgrijs C54 Parelgrijs C52 Zwart C50 Lood C53 Mol C55 Havanabruin Grijsbruin C14 Betongrijs C05	Kleurloos











1e.6. Moswerend middel





Benaming	Verpakking	Gewicht (kg)	Prijs/stuk (€)	Prijs/stuk (€)	Prijs/stuk (€)	Levertijd
Moswerend middel 'Mega.Sid' (concentraat) Bus van 5 L (1 liter in 10 L water verdunnen - 7 tot 9 m ² / liter verdund)	Per bus	5,2			112,38	+



1e.7. Retoucheverf voor leien

Benaming	Verpakking	Gewicht (kg)	Prijs/stuk (€)	Prijs/stuk (€)	Prijs/stuk (€)	Levertijd
Retoucheverf voor leien Pot van 0,5 L	Per pot	0,64	21,26	21,26		+

1f. Technische gegevens leien Beschikbare afmetingen en kleuren

1f.1. Alterna										
Kleur	Formaat (cm)									
										
	40 x 27	45 x 32 rechthoekig	45 x 32	60 x 30	60 x 32	60 x 32* rechthoekig	60 x 32** met 3 gaten	60 x 40	40 x 40 x 5 met 3 gaten	40 x 40 x 10 met 3 gaten
Donkergrijs	✓	✓	✓	✓	✓	✓	✓	✓	✓	✓
Avondroze						✓				
Henegouws blauw						✓				
Havanabruin			✓			✓				
Grijsbruin						✓				
Keramisch rood	✓					✓	✓			
Betongrijs						✓	✓			
Zinkgrijs						✓				✓
Lood						✓				
Mol						✓				
Zwart						✓			✓	
Parelgrijs						✓			✓	✓

1f.2. Boronda				
Kleur	Formaat (cm)			
				
	40 x 27	45 x 32	60 x 32	60 x 32* rechthoekig
Donkergrijs	✓	✓	✓	✓
Zinkgrijs	✓	✓		✓

1f.3. New Stonit			
Kleur	Formaat (cm)		
			
	40 x 24	45 x 30	60 x 30
Leistengrijs	✓	✓	✓

* 60x32 rechthoekig (zonder afgesneden hoeken)

** 60x32 rechthoekig met 3 gaten voor halfsteensverband dekking op een gevel (overlap 5 cm)

1g. Technische gegevens leien Barema's van bedekkingen met leien

Leien in dubbele dekking (maasdekking)

Cedral Alterna					
Formaat (cm)	overlap (mm)	aantal (st/m ²)*	latafstand (mm)	gewicht (kg/m ²)	latten (m/mm ²)
40 x 27	50	20,86	175	19,19	5,71
	90	23,55	155	21,66	6,45
	110	25,17	145	23,16	6,90
	130	27,03	135	24,87	7,41
	150	-	-	-	-
45 x 32	50	15,43	200	18,98	5,00
	90	17,15	180	21,09	5,56
	110	18,16	170	22,30	5,88
	130	19,29	160	23,73	6,25
	150	20,58	150	25,31	6,67
60 x 30	50	11,96	275	19,38	3,64
	90	12,90	255	20,90	3,92
	110	13,43	245	21,75	4,08
	130	14,00	235	22,68	4,26
	150	14,62	225	23,68	4,44
60 x 32	50	11,22	275	18,29	3,64
	90	12,10	255	19,73	3,92
	110	12,60	245	20,53	4,08
	130	13,13	235	21,41	4,26
	150	13,72	225	22,36	4,44
60 x 40	50	9,00	275	18,45	3,64
	90	9,71	255	19,90	3,92
	110	10,10	245	20,71	4,08
	130	10,53	235	21,59	4,26
	150	11,00	225	22,55	4,44

Cedral Boronda					
Formaat (cm)	overlap (mm)	aantal (st/m ²)*	latafstand (mm)	gewicht (kg/m ²)	latten (m/mm ²)
40 X 27	50	21,27	173,5	19,57	5,76
	90	24,04	153,5	22,12	6,51
	110	25,71	143,5	23,66	6,97
	130	27,64	133,50	25,43	7,49
	150	-	-	-	-
45 X 32	50	15,69	198,5	19,30	5,04
	90	17,45	178,5	21,47	5,60
	110	18,49	168,5	22,74	5,93
	130	19,65	158,5	24,18	6,31
	150	20,98	148,5	25,80	6,73
60 X 32	50	11,39	273,5	18,57	3,66
	90	12,29	253,5	20,03	3,94
	110	12,79	243,5	20,85	4,11
	130	13,34	233,5	21,75	4,28
	150	13,94	223,5	22,72	4,47

Cedral New Stonit					
Formaat (cm)	overlap (mm)	aantal (st/m ²)*	latafstand (mm)	gewicht (kg/m ²)	latten (m/mm ²)
40 X 24	50	23,42	175	20,14	5,71
	90	26,44	155	22,74	6,45
	110	28,26	145	24,31	6,90
	130	-	-	-	-
	150	-	-	-	-
45 X 30	50	16,45	200	18,59	5,00
	90	18,27	180	20,65	5,56
	110	19,35	170	21,87	5,88
	130	20,56	160	23,23	6,25
	150	21,93	150	24,78	6,67
60 X 30	50	11,96	275	19,38	3,64
	90	12,90	255	20,90	3,92
	110	13,43	245	21,75	4,08
	130	14,00	235	22,68	4,26
	150	14,62	225	23,68	4,44

1g. Technische gegevens leien Barema's van bedekkingen met leien

Leien in halfsteensverband

Cedral Alterna

Formaat (cm)	overlap (mm)	aantal (st/m ²)*	latafstand (mm)	gewicht (kg/m ²)	latten (m/mm ²)
40 x 27	50	22,50	110	20,70	9,09
	90	27,50	90	25,30	11,11
45 x 32	50	16,32	135	20,07	7,41
	90	19,15	115	23,56	8,70
60 x 32	50	12,26	135	19,99	7,41
	90	14,40	115	23,47	8,70

Cedral Boronda

Formaat (cm)	overlap (mm)	aantal (st/m ²)*	latafstand (mm)	gewicht (kg/m ²)	latten (m/mm ²)
40 x 27	50	22,98	108,5	21,15	9,22
	90	28,18	88,5	25,92	11,30
60 x 32	50	12,46	133,5	20,32	7,49
	90	14,66	113,5	23,90	8,81

Cedral New Stonit

Formaat (cm)	overlap (mm)	aantal (st/m ²)*	latafstand (mm)	gewicht (kg/m ²)	latten (m/mm ²)
40 x 27	50	22,98	108,5	21,15	9,22
	90	28,18	88,5	25,92	11,30
60 x 32	50	12,46	133,5	20,32	7,49
	90	14,66	113,5	23,90	8,81

Leien in ruitdekking

Cedral Alterna

Formaat (cm)	overlap (mm)	aantal (st/m ²)*	latafstand (mm)	gewicht (kg/m ²)	latten (m/mm ²)
40 40 x 10 (klassieke dekking)	100	11,23	192	14,71	5,20
40 40 x 10 (dambordpatroon)	70	9,18	233,3	12,03	4,28
40 x 40 x 5 (klassieke dekking)	50	8,23	228	11,19	4,40

Nokken voor bedekkingen met leien

Types	Afmetingen mm	Aantal stuks per lm	Aantal nagels - haken per lm
Halfrond	395 x 155	3,03	6,06 nagels 3,03 haken
Gemodelleerd	500 x 145 (90°; 120°)	2,33	4,66 nagels 2,33 haken
Met inwendige mof	600 x 155 (90°; 120°)	1,92	4 nagels 2 haken

1h. Onderdak

Benaming	Stuks per pallet	Gewicht per plaat (kg)	Gewicht per pallet (kg)	Prijs/stuk (€)	Prijs/m ² (€)	Levertijd
1h.1. Menuiserie Extra						
Dunne, harde, doch buigsoepele, vlakke vezelcementplaten, vervaardigd uit een innig en homogeen mengsel van Portlandcement, natuurlijke organische en cellulose vezels. Het mengsel is asbestvrij. Ze hebben een integraal naturel rode kleur in de massa.						
Menuiserie Extra Dubbelgeperst 2.500 x 1.200 mm ongekantrecht Dikte 3 mm	100	14,4	1.440	12,40	4,13	+

RETOURPALLET	
	± 2,45 x ± 1,20 m € 27,00/stuk

2. CEDRAL SIDINGS

2a. Cedral Lap

Cedral Lap vezelcementstroken zijn samengesteld uit Portlandcement en worden geproduceerd op een Hatschek-machine, ze worden enkelgeperst en geautoclaveerd. De beeldzijde van de Cedral Lap wordt op de machine voorzien van een houtnerfstructuur (Wood) of van een glad oppervlak (Smooth). Vervolgens worden Cedral Lap stroken afgewerkt met diverse coatings naargelang dekkende kleur of natuurlijke basiskleur.

- ✓ weinig onderhoud
- ✓ goede brandweerstand (klasse A2-s1, d0)
- ✓ eenvoudig te plaatsen

Plaatsing met overlap

Cedral Lap Wood (houtnerfstructuur)

2.a.1. Cedral Lap Wood - Naturel (C 00)

De naturel Cedral Lap C 00, voorzien van kleurloze waterwerende impregnering op beeldzijde, zijn weerbestendig en worden gekenmerkt door natuurlijke kleurschakeringen en kleurveranderingen door inwerking van licht en vocht.

Dikte	Verpakking stuks/pallet	Gewicht af-fabriek kg/stuk	Levertermijn	Prijs in € per stuk
Afmeting 190 x 3.600 mm				
10 mm	144	11,20	8W	21,39

2.a.2. Cedral Lap Wood - Standaardkleuren

(Kleurcodes: zie leveringsschema)

Dikte	Verpakking stuks/pallet	Gewicht af-fabriek kg/stuk	Levertermijn	Prijs in € per stuk
Afmeting 190 x 3.600 mm				
10 mm	144	11,20	▲	27,65

2.a.3. Cedral Lap Wood - Projectkleuren

(Kleurcodes: door de klant op te geven)

Projectkleuren opgave RAL, Sikkens of NCS kleurcode.
Minimale bestelhoeveelheid: 500 stuks.

Dikte	Verpakking stuks/pallet	Gewicht af-fabriek kg/stuk	Levertermijn	Prijs in € per stuk
Afmeting 190 x 3.600 mm				
10 mm	144	11,20	⌚	33,50

8W 8 weken

⌚ Levertermijn op te vragen

▲ Zie leveringsschema per kleur

Cedral Lap Smooth (licht gestructureerd)

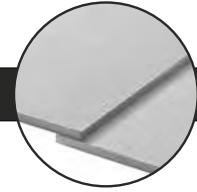

2a.4. Cedral Lap Smooth - Standaardkleuren

(Kleurcodes: zie leveringsschema)

Dikte	Verpakking stuks/pallet	Gewicht af-fabriek kg/stuk	Levertermijn	Prijs in € per stuk
Afmeting 190 x 3.600 mm				
10 mm	144	11,20	▲	27,65

2a.5. Cedral Lap Smooth - Projectkleuren

(Kleurcodes: door de klant op te geven)

Projectkleuren opgave RAL, Sikkens of NCS kleurcode.
Minimale bestelhoeveelheid: 500 stuks.

Dikte	Verpakking stuks/pallet	Gewicht af-fabriek kg/stuk	Levertermijn	Prijs in € per stuk
Afmeting 190 x 3.600 mm				
10 mm	144	11,20	Ⓢ	33,50

2a.6. Leveringsschema Cedral Lap 2022

De kleurcode RAL en NCS is bij benadering weergegeven en is door de klant te controleren op basis van stalen.

Code	Benaming	RAL	NCS	Wood	Smooth	Code	Benaming	RAL	NCS	Wood	Smooth
C 00	Naturel	-	-	8 W		C 50	Zwart	9011	S 9000 N	2 W	2 W
C 01	Everest-wit	9003	S 0500 - N	2 W	2 W	C 52	Parel	7030	S 4502 - Y	8 W	8 W
C 02	Vanille	1015	S 1010 - Y 20 R	2 W	2 W	C 53	Lood	7039	S 6502 - Y	8 W	8 W
C 03	Klei	1019	S 3005 - Y 20 R	2 W	2 W	C 54	Muis	7037	S 6500 N	2 W	2 W
C 04	Donkerbruin	8019	S 8005 - Y 80 R	8 W	8 W	C 55	Mol	7006	S 6005 - Y 50 R	8 W	8 W
C 05	Haaigrijs	7047	S 3000 - N	2 W	2 W	C 56	Metaalgrijs	-	S 5502-Y	8 W	8 W
C 07	Roomwit	9001	S 1005 - Y 10 R	2 W	2 W	C 57	Vintage beige	-	S 4010-G90 Y	8 W	8 W
C 11	Cappucino	1001	S 3020 - Y 20 R	8 W	8 W	C 58	Olijfgroen	7002	-	8 W	8 W
C 14	Atlasbruin	-	S 4005 - Y 50 R	2 W	2 W	C 59	Quartzgrijs	-	S 6005-G80 Y	8 W	8 W
C 15	Asgrijs	-	S 6005 - R 80 B	2 W	2 W	C 60	Antraciet	-	S 7502-Y	8 W	8 W
C 18	Leisteengrijs	7024	S 7502 - B	2 W	2 W	C 61	Zweeds rood	-	S 5040-Y80R	8 W	8 W
C 31	Engels groen	6009	S 8010 - G 10 Y	8 W	8 W						

Levertermijn: **2 W** max. 2 weken **8 W** max. 8 weken Niet leverbaar

Verbruik van materiaal:

Het verbruik van materiaal kan worden berekend voor een doorlopende gevel met Cedral Lap met bvb. een overlap van 30 mm en een tussenafstand van de bevestigingsmiddelen van 60 cm.

Verbruik Cedral Lap:

- Cedral Lap: 1,74 st/m²
- Schroeven/nagels: 12,5 stuks/m²
- Voegband: ± 0,4 lm/m²

RETOURPALLET

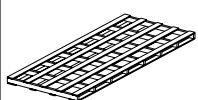

± 3,60 x ± 1,25 m
27,00 €/stuk

2a.7. Toebehoren Cedral Lap op houten draagstructuur

	Omschrijving	Materiaal	Afmeting	Verpakking	Prijs in € / verpakkingseenheid	Artikel nummer
1a.	Regelbare winkelhaak	Gegalv. staal	110 tot 150 mm	Stuk	2,76	4006529
1b.	Regelbare winkelhaak	Gegalv. staal	150 tot 190 mm	Stuk	4,58	4035429
2.	Thermostop	PVC	50x60x5 mm	Stuk	0,82	4025932
3.	Schroeven + bit met verzonken SQD kop en boorpunt	RVS/A2	4,0x45 mm	250	27,54	4052970
4.	Nagels voor Cedral Lap	RVS/A2	2,8x45 mm	500	55,15	4047083
5.	Voegband voor Cedral Lap / Click	PE	100x0,5 mm	30 lm	4,52	4006466
6a.	2-zijdig geperforeerd ventilatieprofiel	Aluminium	40x30x2500 mm	Stuk	11,57	4054138
6b.	2-zijdig geperforeerd ventilatieprofiel	Alu zwart gekl.	40x30x2500 mm	Stuk	11,57	4071097
6c.	2-zijdig geperforeerd ventilatieprofiel	Aluminium	50x30x2500 mm	Stuk	11,89	4006485
6d.	2-zijdig geperforeerd ventilatieprofiel	Alu zwart gekl.	50x30x2500 mm	Stuk	11,89	4071098
7a.	1-zijdig geperforeerd ventilatieprofiel	Aluminium	70x30x2500 mm	Stuk	9,60	4006486
7b.	1-zijdig geperforeerd ventilatieprofiel	Alu zwart gekl.	70x30x2500 mm	Stuk	9,60	4071099
8a.	1-zijdig geperforeerd ventilatieprofiel	Aluminium	100x30x2500 mm	Stuk	13,25	4006488
8b.	1-zijdig geperforeerd ventilatieprofiel	Alu zwart gekl.	100x30x2500 mm	Stuk	13,25	4071100
9.	Buitenhoek symmetrisch	Alu (kleur Ced)	35x25x30x3000 mm	Stuk	62,14	i.f.v. kleur
10.	Binnenhoek	Alu (kleur Ced)	35x25x3000 mm	Stuk	52,96	i.f.v. kleur
11.	Buitenhoek asymmetrisch	Alu (kleur Ced)	35x10x30x25x35x3000 mm	Stuk	61,67	i.f.v. kleur
12.	Buitenhoek verbindingstuk	Aluminium	30 cm	Stuk	17,82	4031398
13.	Aansluitprofiel/raam	Alu (kleur Ced)	8x15x45x3000 mm	Stuk	26,08	i.f.v. kleur
14.	Eindprofiel	Alu (kleur Ced)	17x10x26x45x3000 mm	Stuk	38,32	i.f.v. kleur
15.	Startprofiel	Alu (kleur Ced)	30x10x30x9x3000 mm	Stuk	23,34	i.f.v. kleur
16.	Voegband vlak EPDM	EPDM	100x0,75 mm	20 lm	24,40	4023320
17a.	Zelfklevende schuimstrip voor afdichting	PVC	6x9 mm	15 lm	6,75	4006465
17b.	Zelfklevende schuimstrip voor afdichting	PVC	5x9 mm	100 lm	45,00	4085481

Profielen in projectkleuren moeten samen met de Cedral Sidings planken worden besteld per project. Prijzen en levertijden op aanvraag.

2a.8. Retoucheverven standaardkleuren

	Omschrijving	Inhoud	Prijs in €	Artikelnummer
1.	Retoucheverf Cedral	0,50 L	21,26	i.f.v. kleur
2.	Grondverf Cedral	1 L	21,30	4006674

Retoucheverf in projectkleuren moet samen met de Cedral Sidings planken worden besteld per project. Prijs op aanvraag. Min. bestelling: 12 bussen van 0,5 l.

2a.9. Specifieke toebehoren Cedral Lap - verticaal alternerend op houten draagstructuur

	Omschrijving	Materiaal	Afmeting	Verpakking	Prijs in € / verpakkingseenheid	Artikel nummer
18a.	Schroef voor verticaal alternerend Cedral Lap*	RVS/A2 gekleurd	4,2x52 mm	Afname 1 x 200 stuks	83,74	i.f.v. kleur
18b.	Schroef voor verticaal alternerend Cedral Lap*	RVS/A2 gekleurd	4,2x52 mm	Afname vanaf 3 x 200 stuks	56,29	i.f.v. kleur



* Enkel op bestelling.

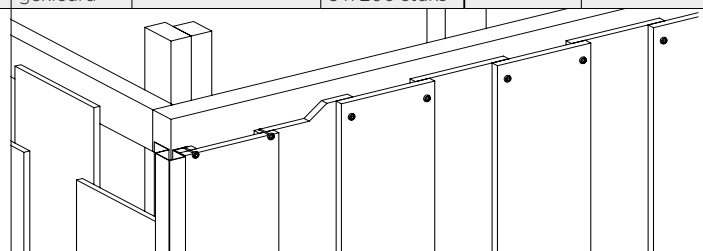

Het gebruik van NIET standaard toebehoren kan het uitsluiten van de Cedral waarborgen tot gevolg hebben.

Toebehoren Cedral Lap op houten draagstructuur - Plaatsing met overlap

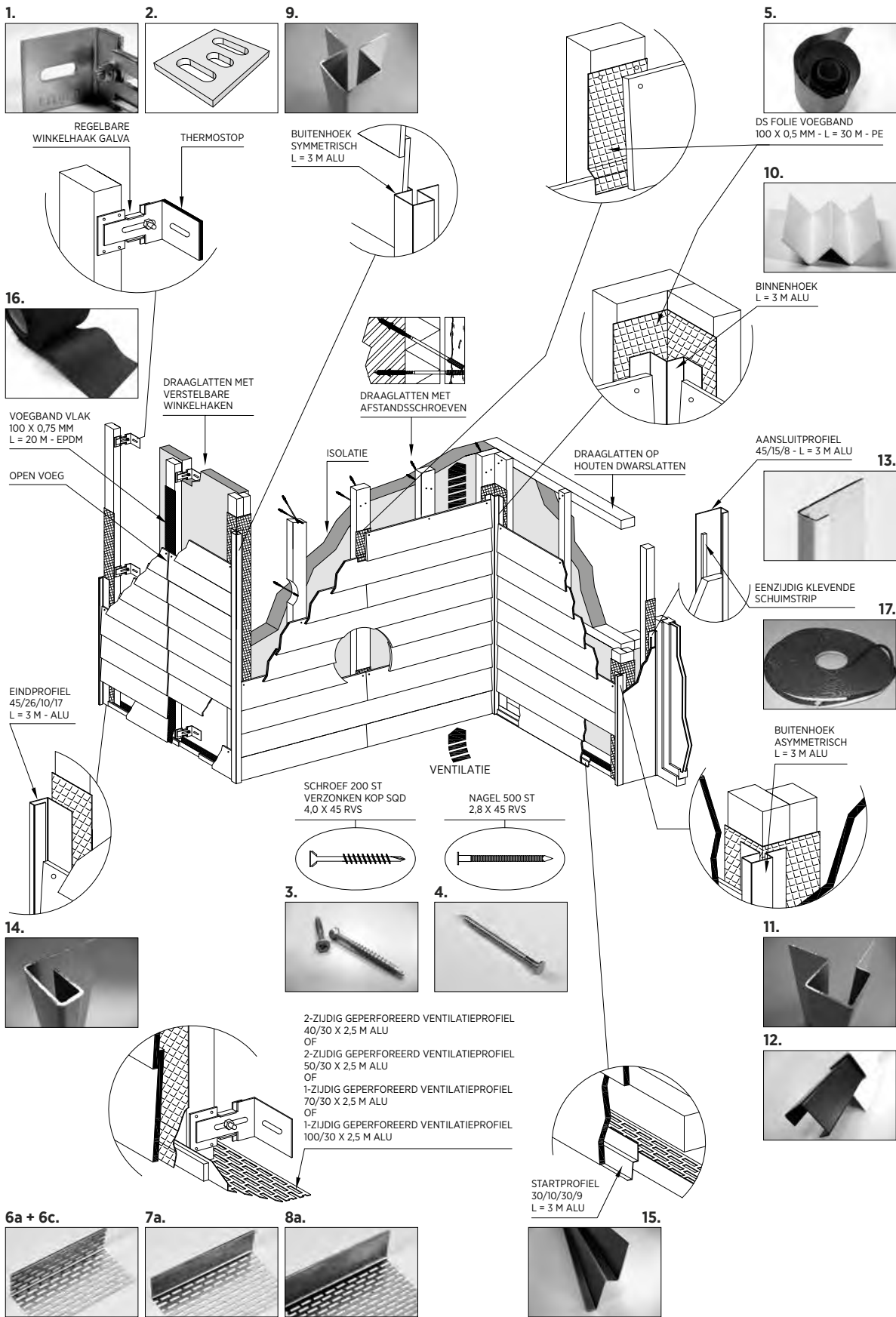

2b. Cedral Click

Cedral Click vezelcementstroken zijn samengesteld uit Portlandcement en worden geproduceerd op een Hatschek-machine, ze worden enkelgeperst en geautoclaveerd. De beeldzijde van de Cedral Click wordt op de machine voorzien van een houtnerfstructuur (Wood) of van een glad oppervlak (Smooth). Cedral Click wordt aan de langse zijden voorzien van een tand en groef systeem. Vervolgens worden Cedral Click stroken afgewerkt met diverse coatings naargelang de dekkende kleur.

- ✓ weinig onderhoud
- ✓ onbrandbaar (klasse A2-s1, d0)
- ✓ eenvoudig te plaatsen

Plaatsing tand en groef

Cedral Click Wood (houtnerfstructuur)

2b.1. Cedral Click Wood - Standaardkleuren

(Kleurcodes: zie leveringsschema)

Dikte	Verpakking stuks/pallet	Gewicht af-fabriek kg/stuk	Levertermijn	Prijs in € per stuk
Afmeting 186 x 3.600 mm				
12 mm	144	12,20	▲	40,01

▲ Zie leveringsschema per kleur

2b.2. Cedral Click Wood - Projectkleuren

(Kleurcodes: door de klant op te geven)

Projectkleuren opgave RAL, Sikkens of NCS kleurcode.
Minimale bestelhoeveelheid: 500 stuks.

Dikte	Verpakking stuks/pallet	Gewicht af-fabriek kg/stuk	Levertermijn	Prijs in € per stuk
Afmeting 186 x 3.600 mm				
12 mm	144	12,20	🕒	47,99

🕒 Levertermijn op te vragen

Cedral Click Smooth (licht gestructureerd)

2.b.3. Cedral Click Smooth - Standaardkleuren

(Kleurcodes: zie leveringsschema)

Dikte	Verpakking stuks/pallet	Gewicht af-fabriek kg/stuk	Levertermijn	Prijs in € per stuk
Afmeting 186 x 3.600 mm				
12 mm	144	12,20	▲	40,01

▲ Zie leveringsschema per kleur

2b.4. Cedral Click Smooth - Projectkleuren

(Kleurcodes: door de klant op te geven)

Projectkleuren opgave RAL, Sikkens of NCS kleurcode.
Minimale bestelhoeveelheid: 500 stuks.

Dikte	Verpakking stuks/pallet	Gewicht af-fabriek kg/stuk	Levertermijn	Prijs in € per stuk
Afmeting 186 x 3.600 mm				
12 mm	144	12,20	🕒	47,99

🕒 Levertermijn op te vragen

2b.5. Leveringschema Cedral Click 2022

De kleurcode RAL en NCS is bij benadering weergegeven en is door de klant te controleren op basis van stalen.

Code	Benaming	RAL	NCS	Wood	Smooth	Code	Benaming	RAL	NCS	Wood	Smooth
C 01	Everest-Wit	9003	S 0500 - N	2 W	2 W	C 50	Zwart	9011	S 9000 N	2 W	2 W
C 02	Vanille	1015	S 1010 - Y 20 R	2 W	2 W	C 52	Parel	7030	S 4502 - Y	8 W	8 W
C 03	Klei	1019	S 3005 - Y 20 R	2 W	2 W	C 53	Lood	7039	S 6502 - Y	8 W	8 W
C 04	Donkerbruin	8019	S 8005 - Y 80 R	8 W	8 W	C 54	Muis	7037	S 6500 N	2 W	2 W
C 05	Haaigrijs	7047	S 3000 - N	2 W	2 W	C 55	Mol	7006	S 6005 - Y 50 R	8 W	8 W
C 07	Roomwit	9001	S 1005 - Y 10 R	2 W	2 W	C 56	Metaalgrijs	-	S 5502-Y	8 W	8 W
C 11	Cappucino	1001	S 3020 - Y 20 R	8 W	8 W	C 57	Vintage Beige	-	S 4010-G90 Y	8 W	8 W
C 14	Atlasbruin	-	S 4005 - Y 50 R	2 W	2 W	C 58	Olijfgroen	7002	-	8 W	8 W
C 15	Asgrijs	-	S 6005 - R 80 B	2 W	2 W	C 59	Quartzgrijs	-	S 6005-G80 Y	8 W	8 W
C 18	Leisteengris	7024	S 7502 - B	2 W	2 W	C 60	Antraciet	-	S 7502-Y	8 W	8 W
C 31	Engels groen	6009	S 8010 - G 10 Y	8 W	8 W	C 61	Zweeds rood	-	S 5040-Y80R	8 W	8 W

Levertermijn: **2 W** max. 2 weken **8 W** max. 8 weken

Cedral Click heeft een eigen, door Cedral ontworpen en getest bevestigingssysteem. Details: zie onze technische plaatsingsrichtlijnen Cedral Click. Het gebruik van NIET standaard toebehoren zal het uitsluiten van de Cedral waarborgen tot gevolg hebben. Deze toebehoren dienen steeds samen met de Cedral Click stroken besteld te worden. Alle standaard bevestigingstoehoren Cedral Click, zie blz. 30 en 31

Verbruik van materiaal:

Het verbruik van materiaal kan worden berekend voor een doorlopende gevel met Cedral Click met een tussenafstand van de bevestigingsmiddelen van 600 mm.

- Verbruik Cedral Click Wood of Smooth: 5,76 m/m² of 1,60 st/m²
- Verbruik Cedral clips: 10 stuks/m²
- Verbruik schroeven voor clips: 10 stuks/m²
- Verbruik voegband: ± 1,7 m/m²

RETOURPALLET

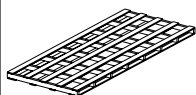

± 3,60 x ± 1,25 m
27,00 €/stuk

2b.6. Toebehoren Cedral Click op houten draagstructuur

	Omschrijving	Materiaal	Afmeting	Verpakking	Prijs in € / verpakkingseenheid	Artikel nummer
1a.	Regelbare winkelhaak	Gegalv. staal	110 tot 150 mm	Stuk	2,76	4006529
1b.	Regelbare winkelhaak	Gegalv. staal	150 tot 190 mm	Stuk	4,58	4035429
2.	Thermostop	PVC	50x60x5 mm	Stuk	0,82	4025932
3.	Cedral Click clip + Cedral Click schroef	RVS/A2	60x40 mm 4,0x30 mm	250 stuks	96,48	4043370
4.	Voegband voor Cedral Lap / Click	Pe	100x0,5 mm	30 lm	4,52	4006466
5a.	2-zijdig geperforeerd ventilatieprofiel	Aluminium	40x30x2500 mm	Stuk	11,57	4054138
5b.	2-zijdig geperforeerd ventilatieprofiel	Alu zwart gekl.	40x30x2500 mm	Stuk	11,57	4071097
5c.	2-zijdig geperforeerd ventilatieprofiel	Aluminium	50x30x2500 mm	Stuk	11,89	4006485
5d.	2-zijdig geperforeerd ventilatieprofiel	Alu zwart gekl.	50x30x2500 mm	Stuk	11,89	4071098
6a.	1-zijdig geperforeerd ventilatieprofiel	Aluminium	70x30x2500 mm	Stuk	9,60	4006486
6b.	1-zijdig geperforeerd ventilatieprofiel	Alu zwart gekl.	70x30x2500 mm	Stuk	9,60	4071099
7a.	1-zijdig geperforeerd ventilatieprofiel	Aluminium	100x30x2500 mm	Stuk	13,25	4006488
7b.	1-zijdig geperforeerd ventilatieprofiel	Alu zwart gekl.	100x30x2500 mm	Stuk	13,25	4071100
8.	Cedral Click buitenhoek	Alu (kleur Ced)	20x20x3000 mm	Stuk	46,95	i.f.v. kleur
9.	Cedral Click buitenhoek verbindingsstuk	Alu (zwart)	30 cm	Stuk	17,82	4041018
10.	Cedral Click binnenhoek	Alu (kleur Ced)	14x14x3000 mm	Stuk	43,25	i.f.v. kleur
11.	Aansluitprofiel/raam	Alu (kleur Ced)	8x15x45x3000 mm	Stuk	26,08	i.f.v. kleur
12.	Cedral Click startprofiel	Alu geanodis.	L=3050 mm	Stuk	32,79	4035155
13.	Bolkopschroef met gekleurde kop	RVS/A2 gekl.	4,8x38 mm	100 stuks	34,86	i.f.v. kleur
14a.	Zelfklevende schuimstrip voor afdichting	PVC	6x9 mm	15 lm	6,75	4006465
14b.	Zelfklevende schuimstrip voor afdichting	PVC	5x9 mm	100 lm	45,00	4085481
15.	Cedral Click lateiprofiel	Alu (kleur Ced)	L=3000 mm	Stuk	33,90	i.f.v. kleur
16.	Extra schroeven	RVS	4,0x30 mm	260 stuks	35,36	4034312

Profielen in projectkleuren moeten samen met de Cedral Sidings planken worden besteld per project. Prijzen en levertijden op aanvraag.

Cedral Click heeft een eigen, door Cedral ontworpen en getest bevestigingssysteem. Details: zie onze technische plaatsingsrichtlijnen Cedral Click. Het gebruik van NIET standaard toebehoren zal het uitsluiten van de Cedral waarborgen tot gevolg hebben. Deze toebehoren dienen steeds samen met de Cedral Click stroken besteld te worden.

2b.7. Retoucheverven standaardkleuren

	Omschrijving	Inhoud	Prijs in €	Artikelnummer
1.	Retoucheverf Cedral	0,50 L	21,26	i.f.v. kleur
2.	Grondverf Cedral	1 L	21,30	4006674

Retoucheverf in projectkleuren moet samen met de Cedral Sidings planken worden besteld per project. Prijs op aanvraag.

2b.8. Specifieke toebehoren Cedral Click verticaal gemonteerd op houten draagstructuur

	Omschrijving	Materiaal	Afmeting	Verpakking	Prijs in € / verpakkingseenheid	Artikel nummer
16.	Cedral Click startprofiel voor verticale plaatsing	Alu geanodis.	L=3000 mm	Stuk	32,79	4055743

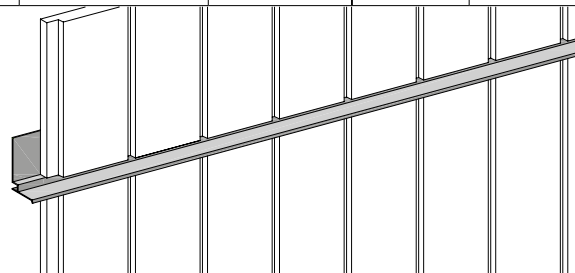
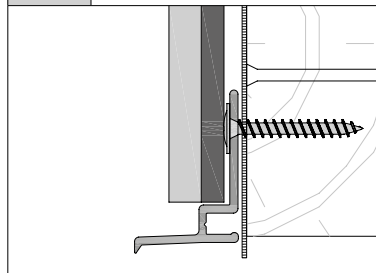

Gereedschappen voor de verwerking van Cedral:
zie blz. 38
Het gebruik van NIET standaard toebehoren kan het uitsluiten van de Cedral waarborgen tot gevolg hebben.

Toebehoren Cedral Click op houten draagstructuur - Plaatsing tand en groef

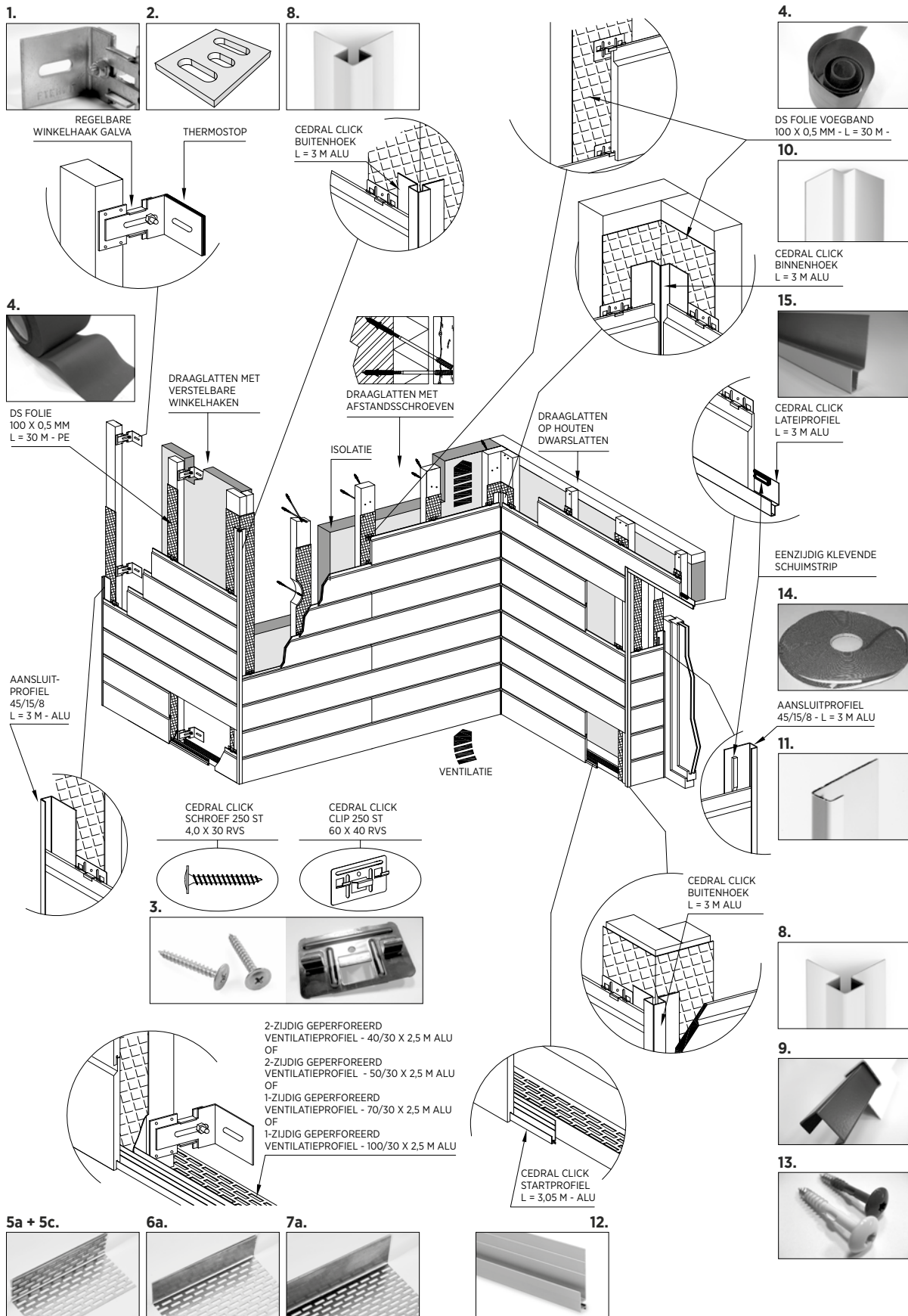

2c. Cedral Board

- ✓ *Weinig onderhoud*
- ✓ *Eenvoudig te plaatsen*

Cedral Board platen zijn samengesteld uit Portlandcement, minerale vulstoffen, natuurlijke organische versterkingsvezels en toeslagstoffen. Cedral Board platen worden geproduceerd op een Hatschek-machine en worden geautoclaveerd en gekantrecht. Vervolgens wordt een watergedragen gestructureerde acrylaatdispersie aangebracht op de beeldzijde en een transparante dampdichte coating op de rugzijde. Cedral Board stroken en de standaardplaten hebben gecoate randen.

2c.1. Cedral Board - Standaardkleuren

(Kleurcodes: zie leveringsschema)

Afmetingen	Dikte	Verpakking stuks/pallet	Gewicht af-fabriek kg/stuk	Prijs in € per lm	Prijs in € per stuk	Prijs in € per m ²
Stroken niet gekantrecht						
200 x 2.500 mm	9 mm	180	6,50	11,21	28,02	56,04
300 x 2.500 mm	9 mm	120	9,70	16,79	41,98	55,97
400 x 2.500 mm	9 mm	90	13,0	22,39	55,97	55,97
Standaardplaten gekantrecht						
1220 x 2.500 mm	9 mm	35	38,90		156,26	51,23
1220 x 3.050 mm	9 mm	30	47,40		190,62	51,23

2c.2. Cedral Board - Projectkleuren

(Kleurcodes: door de klant op te geven)

Projectkleuren minimale afname 300 m², leveringstermijn 12 weken.

Afmetingen	Dikte	Verpakking stuks/pallet	Gewicht af-fabriek kg/stuk	Prijs in € per lm	Prijs in € per stuk	Prijs in € per m ²
Stroken niet gekantrecht						
200 x 2.500 mm	9 mm	180	6,50	13,39	33,49	66,98
300 x 2.500 mm	9 mm	120	9,70	20,09	50,22	66,98
400 x 2.500 mm	9 mm	90	13,0	26,79	66,98	66,98
Standaardplaten gekantrecht						
1220 x 2.500 mm	9 mm	35	38,90		187,23	61,39
1220 x 3.050 mm	9 mm	30	47,40		228,42	61,39

Bevestigingstoebehoren: zie blz. 34
Gereedschappen voor de verwerking van Cedral: zie blz. 38

2c.3. Leveringsschema Cedral Board 2022

De kleurcode RAL en NCS is bij benadering weergegeven en is door de klant te controleren op basis van stalen.

Code	Benaming	RAL	NCS	Niet-gekantrechte stroken			Gekantrechte platen	
				200x2.500x9mm	300x2.500x9mm	400x2.500x9mm	1.220x2.500x9mm	1.220x3.050x9mm
C 01	Everest-wit	9003	S 0500 - N	2 W	2 W	2 W	2 W	2 W
C 02	Vanille	1015	S 1010 - Y 20 R					2 W
C 03	Klei	1019	S 3005 - Y 20 R	8 W	8 W	8 W	8 W	8 W
C 04	Donkerbruin	8019	S 8005 - Y 80 R	8 W	8 W	8 W	8 W	8 W
C 05	Haagrij	7047	S 3000 - N	2 W	2 W	2 W	2 W	2 W
C 07	Roomwit	9001	S 1005 - Y 10 R	2 W	2 W	2 W	2 W	2 W
C 11	Cappuccino	1001	S 3020 - Y 20 R					8 W
C 14	Atlasbruin	-	S 4005 - Y 50 R	8 W	8 W	8 W	8 W	8 W
C 15	Asgrijs	-	S 6005 - R 80 B					2 W
C 18	Leisteengrijs	7024	S 7502 - B	2 W	2 W	2 W	2 W	2 W
C 31	Engels groen	6009	S 8010 - G 10 Y					8 W
C 50	Zwart	9011	S 9000 N	2 W	2 W	2 W	2 W	2 W
C 52	Parel	7030	S 4502 - Y					8 W
C 53	Lood	7039	S 6502 - Y					8 W
C 54	Muis	7037	S 6500 N	8 W	8 W	8 W	8 W	8 W
C 55	Mol	7006	S 6005 - Y 50 R					8 W
C 56	Metaalgrijs	-	S 5502-Y					2 W
C 57	Vintage Beige	-	S 4010-G90 Y					2 W
C 58	Olijfgroen	7002	-					2 W
C 59	Quartzgrijs	-	S 6005-G80 Y					2 W
C 60	Antraciet	-	S 7502-Y					2 W
C 61	Zweeds Rood	-	S 5040-Y80R					2 W

Levertermijn: **2 W** max. 2 weken **8 W** max. 8 weken Niet leverbaar

2c.4. Retoucheverven standaardkleuren

	Omschrijving	Inhoud	Prijs in €	Artikelnummer
1.	Retoucheverf Cedral Board	0,50 L	21,26	i.f.v. kleur
2.	Grondverf voor Cedral Board zaagranden	1 L	21,30	4006674

Retoucheverf in projectkleuren moet samen met de platen worden besteld per project. Prijs op aanvraag.
Coating zaagranden: eerst grondverf aanbrengen en daarna de retoucheverf in de gewenste kleur aanbrengen.



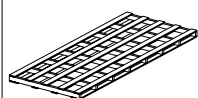

RETOURPALLET



± 2,50 x ± 1,25 m
 ± 3,00 x ± 1,25 m
27,00 €/stuk

Toebehoren Cedral Board volgens toepassing

2c.5. Toebehoren Cedral Board toepassing geveldelen op houten draagstructuur

	Omschrijving	Materiaal	Afmeting	Verpakking	Prijs in € / verpakkingseenheid	Artikel nummer
1a.	Regelbare winkelhaak	Gegalv. staal	110 tot 150 mm	Stuk	2.76	4006529
1b.	Regelbare winkelhaak	Gegalv. staal	150 tot 190 mm	Stuk	4.58	4035429
2.	Thermostop	PVC	50x60x5 mm	Stuk	0.82	4025932
5.	Cedral Board gevelplaatschroef met gekleurde TORX kop + bit	RVS-A2 gekl.	4,8x38-K12 mm	100 stuks	34.86	i.f.v. kleur
6a.	Voegband met ribben voor verticale voeg	EPDM	90x1 mm	Rol 50 m	76.18	4048581
6b.	Voegband met ribben voor verticale voeg	EPDM	90x1 mm	Rol 10 m	16.78	4035376
7a.	Voegband met ribben voor tussenstijlen	EPDM	45x1 mm	Rol 100 m	79.53	4048582
7b.	Voegband met ribben voor tussenstijlen	EPDM	45x1 mm	Rol 10 m	8.78	4035377
8.	Voegprofiel met rib voor horizontale voeg	Alu zwart gekl.	56x2500 mm	Stuk	10.99	4031409
9a.	2-zijdig geperforeerd ventilatieprofiel	Aluminium	40x30x2500 mm	Stuk	11.57	4054138
9b.	2-zijdig geperforeerd ventilatieprofiel	Alu zwart gekl.	40x30x2500 mm	Stuk	11.57	4071097
9c.	2-zijdig geperforeerd ventilatieprofiel	Aluminium	50x30x2500 mm	Stuk	11.89	4006485
9d.	2-zijdig geperforeerd ventilatieprofiel	Alu zwart gekl.	50x30x2500 mm	Stuk	11.89	4071098
10a.	1-zijdig geperforeerd ventilatieprofiel	Aluminium	70x30x2500 mm	Stuk	9.60	4006486
10b.	1-zijdig geperforeerd ventilatieprofiel	Alu zwart gekl.	70x30x2500 mm	Stuk	9.60	4071099
11a.	1-zijdig geperforeerd ventilatieprofiel	Aluminium	100x30x2500 mm	Stuk	13.25	4006488
11b.	1-zijdig geperforeerd ventilatieprofiel	Alu zwart gekl.	100x30x2500 mm	Stuk	13.25	4071100
12.	Buitenhoekprofiel 	PVC zwart	12x12x2500 mm	Stuk	10.63	4006471
13.	Buitenhoekprofiel 	Alu geanodis.	12x12x3000 mm	Stuk	37.73	4037327
14.	Buitenhoekprofiel 	Alu zwart gekl.	15x15x60x60x 2500 mm	Stuk	26.19	4031407
15.	Buitenhoekprofiel 	Alu zwart gekl.	17x17x40x40x 2500 mm	Stuk	63.58	4031408
16.	Aansluitprofiel/Raam	Alu zwart gekl.	8x15x45x3000 mm	Stuk	26,08	4031226
17a.	Zelfklevende schuimstrip voor afdichting	PVC	6x9 mm	15 lm	6.75	4006465
17b.	Zelfklevende schuimstrip voor afdichting	PVC	5x9 mm	100 lm	45,00	4085481
18.	Voegband vlak EPDM	EPDM	100x0,75 mm	Rol 20 m	24.40	4023320

Profielen in projectkleuren moeten samen met de platen worden besteld per project. Prijzen en levertijden op aanvraag.

Toebehoren Cedral Board toepassing geveldelen op houten draagstructuur

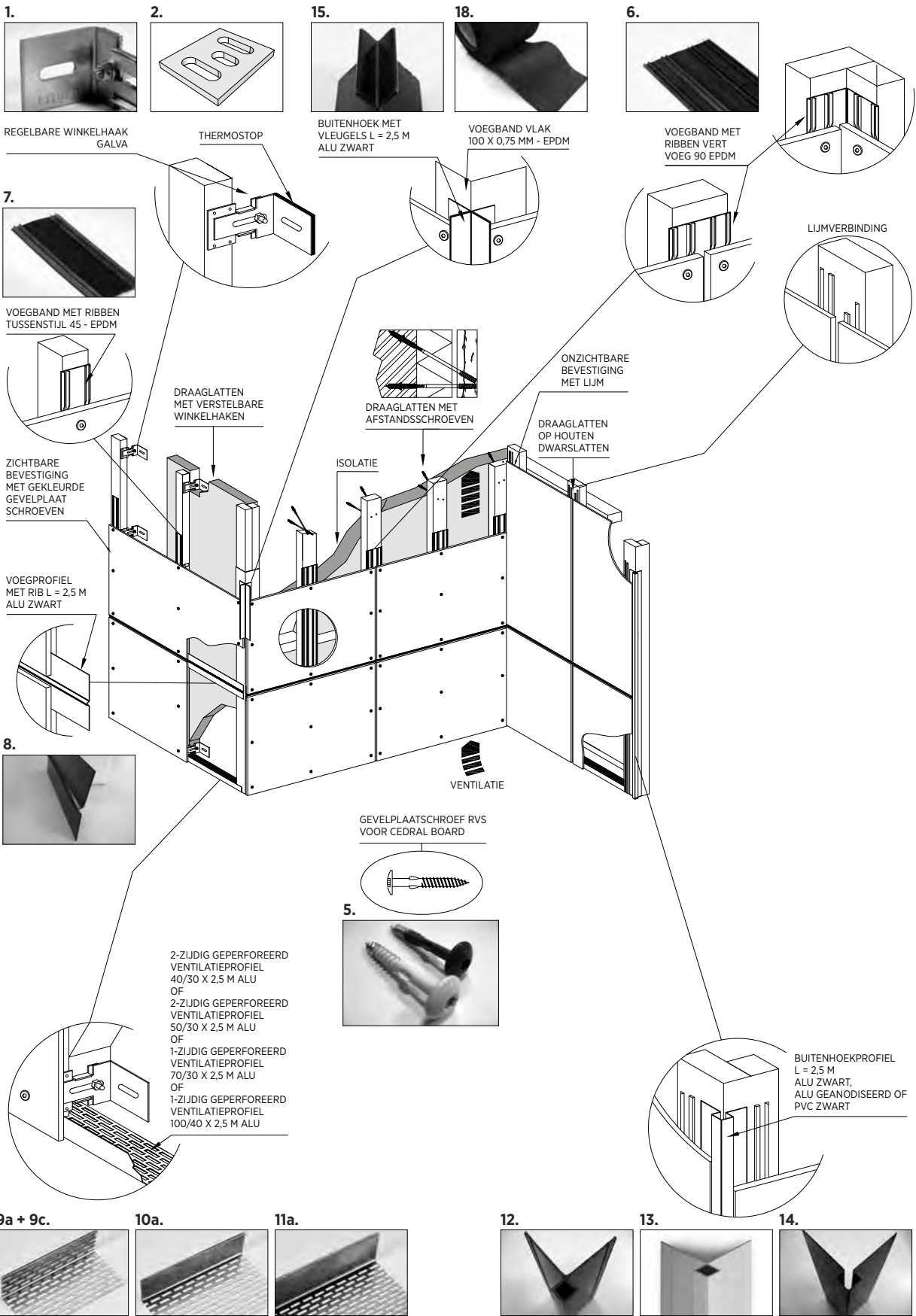

2c.6. Toebehoren Cedral Board toepassing dakranden

	Omschrijving	Materiaal	Afmeting	Verpakking	Prijs in € / verpakkingseenheid	Artikel nummer
1.	Cedral Board gevelplaatschroef + bit met gekleurde TORX kop	RVS-A2 gekleurd	4,8x38 mm	100 stuks	34,86	i.f.v. kleur
2.	Buitenhoekprofiel □	PVC zwart	12x12x2500 mm	Stuk	10,63	4006471
3.	Ventilatieprofiel voor dakrand	PVC zwart	70x6x3000 mm	Stuk	17,91	4009296

Profielen in projectkleuren moeten samen met de platen worden besteld per project. Prijzen en levertijden op aanvraag.

Toebehoren Cedral Board toepassing dakranden

3.

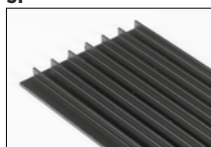

VENTILATIEPROFIEL
VOOR DAKRAND
L = 3 M - PVC ZWART

1.



SCHROEF TORX
MET VLEUGELS
4,8 X 38 - RVS

2.



BUITENHOEK
12 X 12 X 60 X 60
L = 2,5 M - PVC ZWART

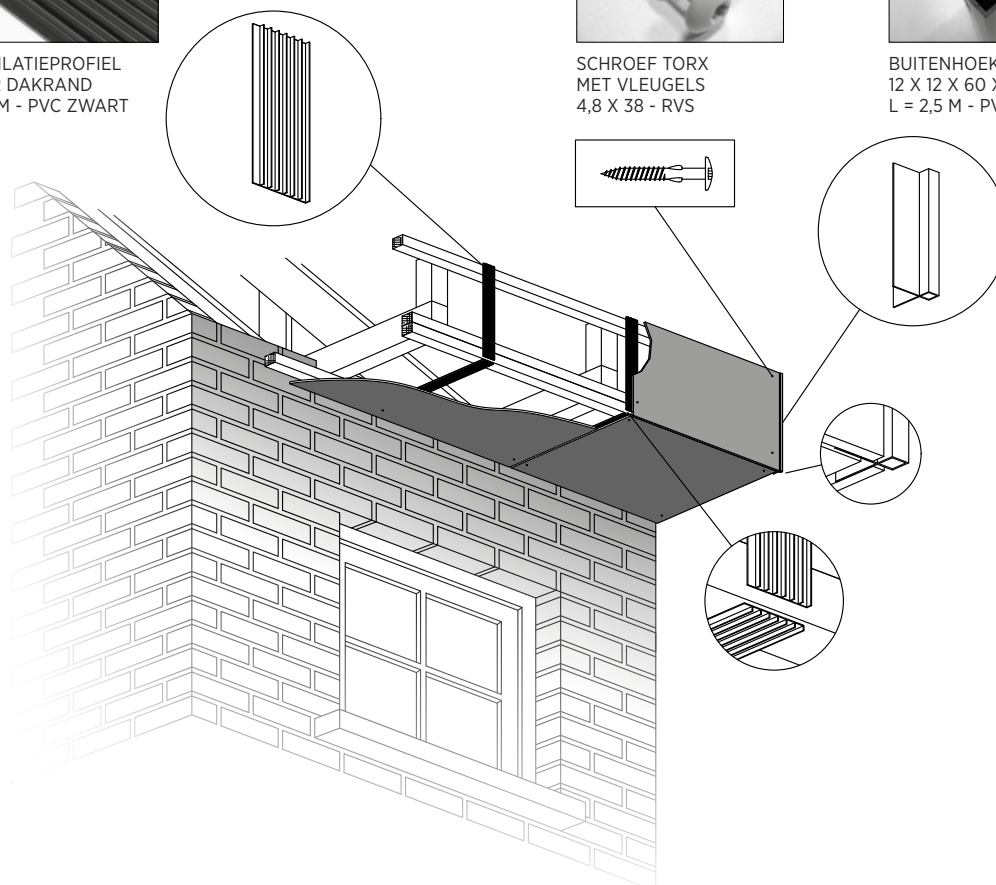

2c.7. Toebehoren Cedral Board toepassing dagkant

	Omschrijving	Materiaal	Afmeting	Verpakking	Prijs in € / verpakkingseenheid	Artikel nummer
1.	Cedral Board gevelplaatschroef + bit met gekleurde TORX kop	RVS-A2 gekleurd	4,8x38 mm	100 stuks	34.86	i.f.v. kleur
2.	Buitenhoekprofiel 	PVC zwart	12x12x2500 mm	Stuk	10.63	4006471
3.	Voegprofiel voor ventilatie	PVC zwart	70x6x3000 mm	Stuk	17.91	4009296
6a.	Voegband met ribben voor verticale voeg	EPDM	90x1 mm	Rol 50 m	76.18	4048581
6b.	Voegband met ribben voor verticale voeg	EPDM	90x1 mm	Rol 10 m	14.98	4035376
7a.	Voegband met ribben voor tussenstijlen	EPDM	45x1 mm	Rol 100 m	79.53	4048582
7b.	Voegband met ribben voor tussenstijlen	EPDM	45x1 mm	Rol 10 m	8.78	4035377
16.	Aansluitprofiel/Raam	Alu gekleurd	8x15x45x3000 mm	Stuk	26.08	i.f.v. kleur
17a.	Zelfklevende schuimstrip voor afdichting	PVC	6x9 mm	15 lm	6.75	4006465
17b.	Zelfklevende schuimstrip voor afdichting	PVC	5x9 mm	100 lm	45,00	4085481
18.	Voegband vlak EPDM	EPDM	100x0,75 mm	Rol 20 m	24.40	4023320

Profielen in projectkleuren moeten samen met de platen worden besteld per project. Prijzen en levertijden op aanvraag.

Toebehoren Cedral Board toepassing dagkant

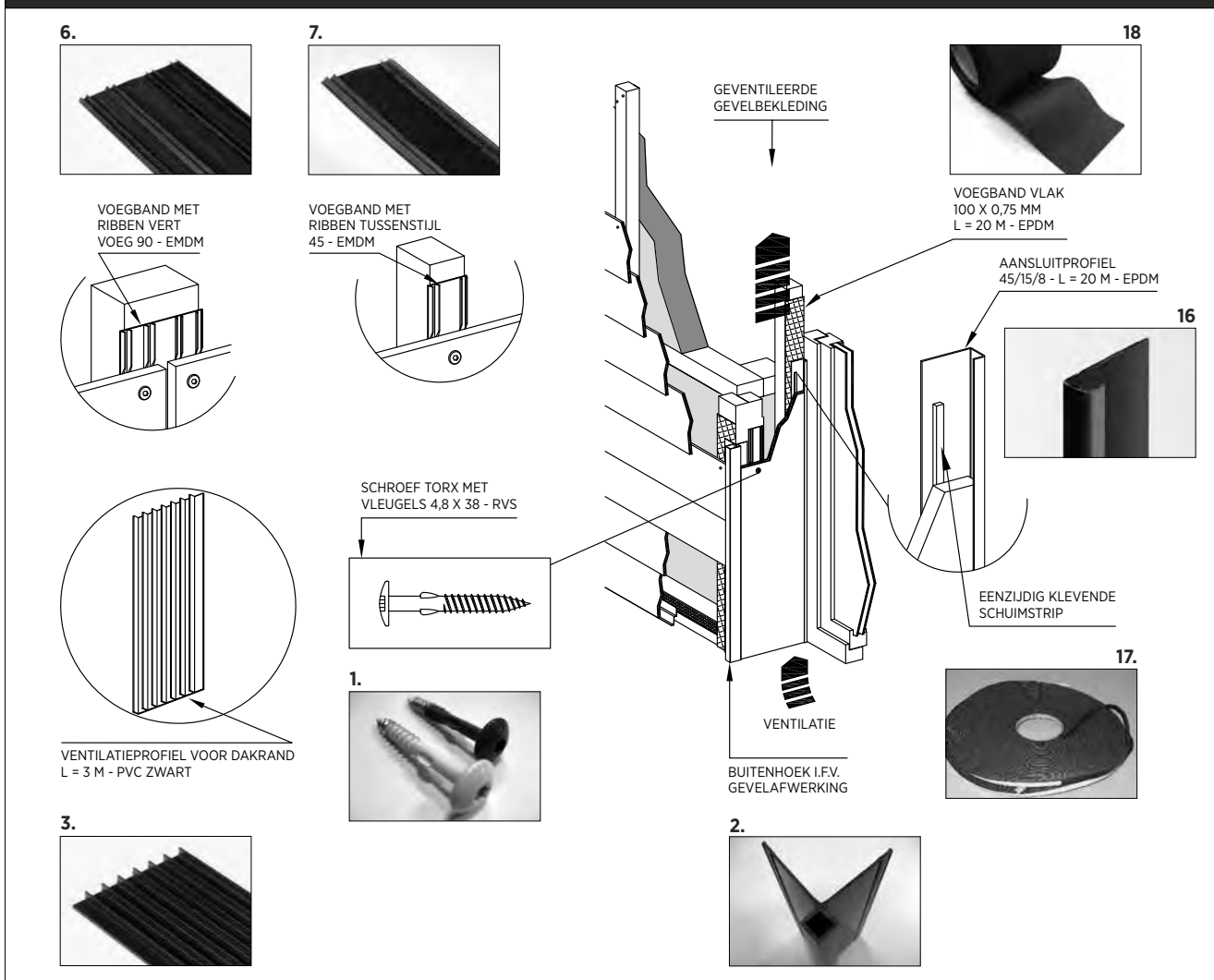

2d. Gereedschappen voor de verwerking van Cedral

2d.1. Gereedschappen voor de verwerking van Cedral

	Omschrijving	Afmeting	Verpakking	Prijs in € / verpakkingseenheid	Artikel nummer
1.	Zaagbladen voor vezelcement Ref. T141HM, voor decoupeerzagen	-	3 stuks	45,12	4030597
3a.	Set van 2 Cedral montageklemmen	-	2 stuks	95,20	4080900
3b.	set van 4 vervangingspads voor Cedral montageklemmen	-	4 stuks	20,59	4082112
15.	Microvezeldoek voor verwijderen van zaag- en boorstof	36 x 38 cm	Stuk	7,50	4035421



1. Zaagbladen voor vezelcement Ref. T141HM, voor decoupeerzagen



3. Montageklem voor **Cedral**



15. Microvezeldoek voor verwijderen van zaag- en boorstof



3. BOUWPLATEN

3. Bouwplaten

Voor alle commerciële informatie over de bouwplaten, HYDROPANEL, DURIPANEL, BLUCLAD en PAINTBOARD, verwijzen wij u graag door naar onze zusteronderneming:

Siniat NV

Bormstraat 24 - 2830 Tiselt - België

T +32 (0) 15 71 40

techniek@etexgroup.com

www.siniat.be

3a. Eter-Board HD

Eter-Board HD platen zijn samengesteld uit Portlandcement, extra fijne minerale vulstoffen, organische versterkingsvezels en functionele toeslagstoffen. Eter-Board HD platen worden geproduceerd op een Hatschek-machine en worden dubbelgeperst en geautoclaveerd.

Toepassingen: verloren bekisting, tuinafboording, kantplank, vloerluiken en andere waterbouwkundige werken.

3a.1. Eter-Board HD - Standaardplaten



NIET-gekantrechte platen dienen te worden gekantrecht alvorens ze zijn toegelaten als gevelbekleding.

Dikte	Verpakking stuks/pallet	Gewicht af-fabriek kg/stuk	Levertermijn	Prijs in € per stuk	Prijs in € per m ²
Niet-gekantrechte standaardplaten					
Afmeting 2.520 x 1.240 mm					
6 mm	50	34,14	+	55,49	17,76
8 mm	40	45,51	+	69,98	22,40
10 mm	32	56,89	+	85,66	27,41
12 mm	26	68,27	+	102,80	32,90
15 mm	20	83,31	+	128,54	41,14
18 mm	12	102,40	+	154,71	49,51
Gekantrechte standaardplaten					
Afmeting 2.500 x 1.220 mm					
6 mm	50	34,14	⌚	71,92	23,58
8 mm	40	45,51	⌚	86,42	28,33
10 mm	32	56,89	⌚	102,09	33,47
12 mm	26	68,27	⌚	119,25	39,10
15 mm	20	83,31	⌚	144,98	47,53
18 mm	12	102,40	⌚	171,13	56,11

+ Op voorraad

⌚ Levertermijn op te vragen

RETOURPALLET

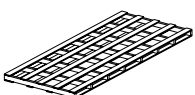

± 2,50 x ± 1,25 m
± 3,00 x ± 1,25 m
27,00 €/stuk

3b. Eter-Backer HD

Eter-Backer HD platen zijn samengesteld uit Portlandcement, geselecteerde minerale grondstoffen, waaronder mica, organische versterkingsvezels en functionele toeslagstoffen. Eter-Backer HD platen worden geproduceerd op een Hatschek-machine en worden dubbelgeperst, geautoclaveerd en haaks verzaagd.

Toepassingen: steunplaat voor steenstrips, buiten toepassing. (Advies steenstripfabrikant en lijmleverancier beschikbaar.)

3b.1. Eter-Backer HD - Standaardplaten

Dikte	Verpakking stuks/pallet	Gewicht af-fabriek kg/stuk	Levertermijn	Prijs in € per stuk	Prijs in € per m ²
Gekantrechte standaardplaten					
Afmeting 2.500 x 1.200 mm					
8 mm	40	46,2	+	74,37	24,79
Afmeting 2.500 x 1.200 mm					
12 mm	25	69,3	⌚	111,50	37,17

+ Op voorraad

⌚ Levertermijn op te vragen

3b.2. Toebehoren Eter-Backer HD

	Omschrijving	Materiaal	Afmeting	Verpakking	Prijs in € / verpakkingseenheid	Artikel nummer
1.	Schroef HD platbolkop	RVS-A2	5x45 mm	200 stuks	56,29	4043354
2a.	Regelbare Winkelhaak	Gegalv.staal	110 tot 150 mm	Stuk	2,76	4006529
2b.	Regelbare Winkelhaak	Gegalv. staal	150 tot 190 mm	Stuk	4,58	4035429
3.	Thermostop	PVC	50x60x5 mm	Stuk	0,82	4025932
4a.	2-zijdig geperforeerd ventilatieprofiel	Alu	40x30x2500 mm	Stuk	11,57	4054138
4b.	2-zijdig geperforeerd ventilatieprofiel	Alu zwart gekl.	40x30x2500 mm	Stuk	11,57	4071097
4c.	2-zijdig geperforeerd ventilatieprofiel	Alu	50x30x2500 mm	Stuk	11,89	4006485
4d.	2-zijdig geperforeerd ventilatieprofiel	Alu zwart gekl.	50x30x2500 mm	Stuk	11,89	4071098
5a.	1-zijdig geperforeerd ventilatieprofiel	Alu	70x30x2500 mm	Stuk	9,60	4006486
5b.	1-zijdig geperforeerd ventilatieprofiel	Alu zwart gekl.	70x30x2500 mm	Stuk	9,60	4071099
6a.	1-zijdig geperforeerd ventilatieprofiel	Alu	100x30x2500 mm	Stuk	13,25	4006488
6b.	1-zijdig geperforeerd ventilatieprofiel	Alu zwart gekl.	100x30x2500 mm	Stuk	13,25	4071100

3b.3. Gereedschappen voor de verwerking van Eter-Backer HD

	Omschrijving	Afmeting	Verpakking	Prijs in € / verpakkingseenheid	Artikel nummer
7.	Boor in vol hard metaal voor geschroefde bevestiging	Diameter 4,0 mm	Stuk	65,54	4083057
8.	Boor in vol hard metaal voor geschroefde bevestiging	Diameter 8,3 mm	Stuk	72,95	4006550

Het gebruik van NIET standaard toebehoren kan het uitsluiten van de Cedral waarborgen tot gevolg hebben.

RETOURPALLET

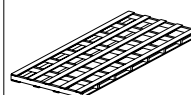

± 2,50 x ± 1,25 m
± 3,00 x ± 1,25 m
27,00 €/stuk

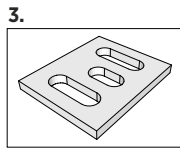

REGELBARE WINKELHAAK VENTISOL-LAT GALVA

THERMOSTOP

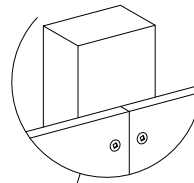
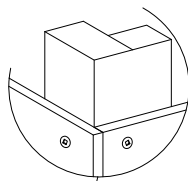
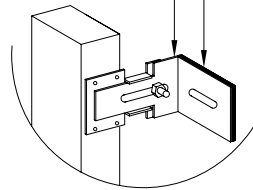

DRAAGLATTEN MET VERSTELBARE WINKELHAKEN

DRAAGLATTEN MET AFSTANDSSCHROEVEN

DRAAGLATTEN OP HOUTEN DWARSLATTEN

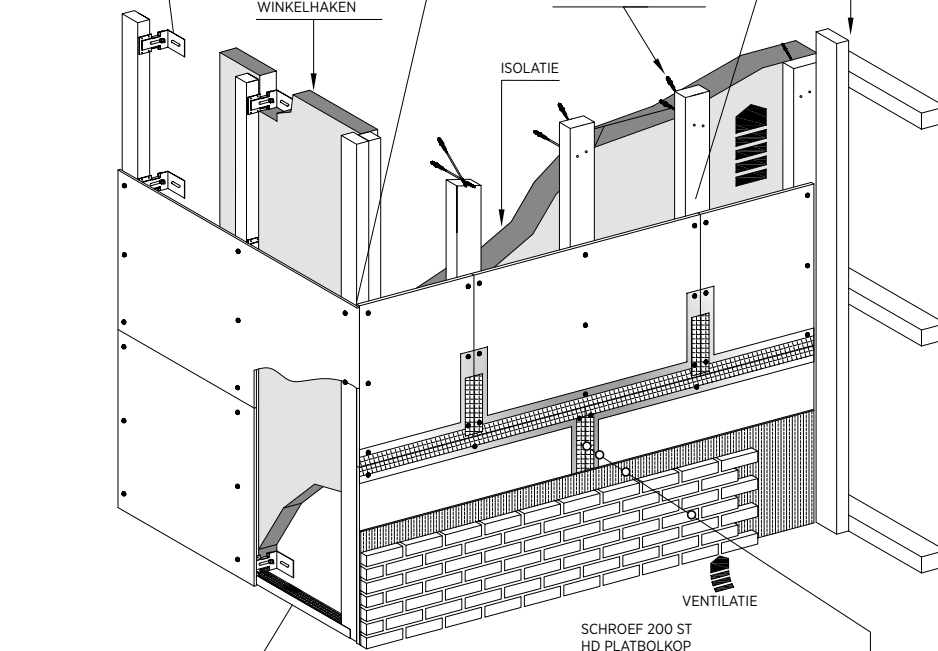

SCHROEF 200 ST HD PLATBOLKOP 5,0 X 45 RVS

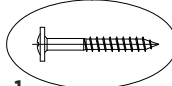

1.

AFWERKING MET STEENSTRIPS
- MEMBRAANPASTA OP VOEGEN
- ALKALI-RESISTENTE VOEGBAND
- LIJMMORTEL
- STEENSTRIPS

VIA EXTERNE LEVERANCIER BIJV. OMNICOOL

- 2-ZIJDIG GEPERFOREERD VENTILATIEPROFIEL 40/30 X 2,5 M ALU
- OF
- 2-ZIJDIG GEPERFOREERD VENTILATIEPROFIEL 50/30 X 2,5 M ALU
- OF
- 1-ZIJDIG GEPERFOREERD VENTILATIEPROFIEL 70/30 X 2,5 M ALU
- OF
- 1-ZIJDIG GEPERFOREERD VENTILATIEPROFIEL 100/40 X 2,5 M ALU

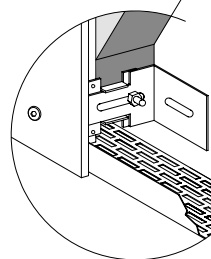

4a + 4c.

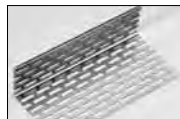

5a.



6a.

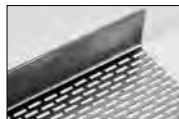

7.



8.



3c. Eterspan NT

Vlakte enkelgeperste, geautoclaveerde vezelcementplaten, vervaardigd uit een innig en homogeen mengsel van Portlandcement, natuurlijke organische vezels en geselecteerde minerale toeslagstoffen.
De standaardkleur is beige in de massa met kleurschakeringen door het natuurlijke karakter van de bestanddelen.

3c.1. Eterspan NT - Standaard platen

Dikte	Verpakking stuks/pallet	Gewicht af-fabriek kg/st	Gewicht / pallet (kg)	Levertermijn	Prijs in € per stuk	Prijs in € per m ²
Gekantrechte boorden						
Afmeting 2.500 x 1.250 mm						
10 mm	40	32,7	1.308	+	42,97	13,75
12 mm	30	39,2	1.176	+	51,02	16,33
16 mm	25	52,3	1.307	+	65,44	20,94
18 mm	22	58,8	1.293	+	74,51	23,84

+ Op voorraad

🕒 Levertermijn op te vragen

RETOURPALLET

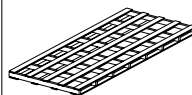

± 2,50 x ± 1,25 m
27,00 €/stuk

Algemene opmerkingen

Gewichten

In deze prijslijst worden theoretische gewichten vermeld met een maximum afwijking van circa 10%, dit mbt nat/droog gewicht.

Leveringen

Alle vermelde prijzen gelden af onze fabriek.

Belasting over de Toegevoegde Waarde

De prijzen worden aangeduid zonder B.T.W. De taks wordt op de factuur bijgerekend. Bij de gewone verkoop van Cedral materialen wordt een B.T.W. van 21% toegepast.

Wijzigingen

Alle prijslijsten kunnen onmiddellijk zonder voorafgaande waarschuwing worden herroepen.

Algemene contractuele voorwaarden

Al onze verkoopcontracten en uitvoeringen worden afgesloten volgens onze algemene contractuele voorwaarden, zoals hierna aangeduid.

Betalingscondities

Binnen 30 dagen netto of binnen 15 dagen minus 1,5% korting.

Prijzen per stuk respectievelijk m²

Van enkele materialen zijn in deze prijslijst zowel stukprijzen als prijzen per m² vermeld, die omgerekend onderling iets kunnen verschillen, wat het gevolg is van afronding. In het algemeen zullen de stukprijzen worden gefactureerd.

Eternit nv

Ondernemingsnummer: RPR Brussel 0466.059.066

B.T.W.-nummer: BE 466.059.066

KBC-nummer: KBC BE52 4829 0980 6109

Naamloze vennootschap Eternit

Kuiermansstraat 1

B-1880 Kapelle-op-den-Bos

etex inspiring ways
of living

Bestel- en leveringsvoorwaarden

A. Leveringen

Leveringstermijnen: De leveringstermijnen zijn indicatief en **niet bindend**. Exacte levertijden kunnen opgevraagd worden.

Leveringen vanuit Kapelle- op-den-Bos

Franco levering (volle vracht min 25 T)

Contacteer onze binnendienst om de exacte levertermijn te kennen.

Delivery tour:

Gelieve uw bestellingen door te geven vóór 9 u (daags vóór de levering).

Twee vaste leveringsdagen per regio:

Regio	Tour 1	Tour 2
Antwerpen & Limburg	Maandag	Donderdag
Oost-Vlaanderen & Waals-Brabant	Dinsdag	Vrijdag
Namen, Luik & Luxemburg	Maandag	Woensdag
West-Vlaanderen & Brussel	Dinsdag	Donderdag
Henegouwen & Vlaams-Brabant	Woensdag	Vrijdag

Leveringen vanuit onze buitenlandse vestigingen:

Vanuit Nederland, Frankrijk of Duitsland: besteldag + aangeduide levertermijn + 5 werkdagen

Kostprijs per bestelling:

Hoeveelheid	Prijs per ton
0 tot 5 ton	€ 35
6 tot 15 ton	€ 25
16 tot 25 ton	€ 15
Volle vracht	Franco

De transportkosten worden prorata berekend rekening houdend met 1 cijfer na de komma.

bvb. De transportkost van een pallet leien 60x32 met een gewicht van 1,643 ton komt neer op € 35 x 1.6 = € 56

Er wordt altijd minimum € 35 aangerekend in geval van een gewicht van minder dan 1 ton.

Spoedtransporten

Zijn mogelijk mits een supplement (afhankelijk van de afstand en het gewicht)

Loskraan: € 225

Aangebroken pallets: € 30 (enkel voor leien)

Bestel- en leveringsvoorwaarden

B. Afhalingen in Kapelle-op-den-Bos

Afhalingen zijn mogelijk tussen 7u30 en 15u00, Huttekenstraat 1, 1880 Kapelle-op-den-Bos.

Ten einde de wachttijden in te korten en zo ook uw efficiëntie te verhogen, worden afhalingen enkel aanvaard **op afspraak** voor bestellingen doorgegeven daags voordien vóór 14u00.

Enkel verdelers kunnen afhalen. Hierbij dienen de nodige veiligheidsvoorschriften in acht te worden genomen (o.a. aanmelden bij de portier, dragen van een fluohesje, lange broek, veiligheidsschoenen en helm, respecteren van de regels ladingzekerheid etc.). Eindklanten (dakdekkers, gevelplaatsers etc.) dienen zich te wenden tot hun verdeler.

Wachttijden: wij garanderen dat er max. 1,5 uur zal verlopen tussen registratie (bij het logistiek loket) en het einde van het laden. Slagen wij hier niet in, dan mag u ons, vanaf dat moment, € 50 per begonnen uur doorfactureren.

NB Wij houden ons het recht voor om een vrachtwagen niet te laden wanneer hij hiervoor niet geëigend is of wanneer er geen spanriemen aanwezig zijn. Het is de verantwoordelijkheid van de transporteur dat zijn vrachtwagen niet overladen is, de goederen goed gestapeld en vastgemaakt zijn en de gordijnen van de wagen vakkundig gesloten zijn. Indien dit niet het geval is dan kan er gevraagd worden om de lading te herladen. In elk geval zal Eternit, wanneer overgewicht wordt vastgesteld, overgaan tot het afnemen van materialen.

C. Retouren

Commerciële retouren zijn enkel per hoge uitzondering toegestaan onder volgende voorwaarden:

Alleen goederen die in onze prijslijst gedefinieerd worden als voorraadproducten kunnen eventueel geretourneerd worden na akkoord van de desbetreffende Sales Manager.

Aanvraag	Credit nota
tot maximum 2 maand na facturatiedatum	90%

- Er wordt een **vaste transportvergoeding** aangerekend van **€ 110** en we garanderen een ophaling binnen de 2 weken.
- Beschadigde goederen (materiaal of verpakking) worden niet teruggenomen.
- Enkel volle pallets (in originele verpakking) kunnen eventueel teruggenomen worden.
- Retouren worden enkel opgehaald of afgeladen indien de nodige retourdocumenten kunnen worden voorgelegd.
- Geretourneerde goederen die afgekeurd worden door onze kwaliteitsdienst worden na 1 week vernietigd tenzij u binnen de week vraagt om deze terug te krijgen.

D. Retourpallets

Voor onderstaande pallets zal een waarborg worden aangerekend:

Type pallet	Waarborg
Kleine Etex pallet	15 €
Grote Etex pallet (lengte vanaf 2,50 m)	27 €

Bij teruggave van de palletten, mits voldaan wordt aan onderstaande voorwaarden, wordt per kleine Etex pallet € 12 terugbetaald. Per grote Etex pallet wordt € 24 terugbetaald:



- palletten mogen enkel worden geretourneerd (naar Kapelle-op-den-Bos) met een retourbon gemaakt door de commerciële binnendienst.
- Alleen palletten met de juiste markering retourneren. Niet-gemarkeerde en wegwerppalletten worden niet aanvaard.



Palletten zijn per 15 gebundeld.
 Palletten zijn gesorteerd per soort.
 Palletten zijn gestapeld in dezelfde richting.
 Palletten zijn in goede staat (beschadigde palletten worden niet teruggenomen en/of niet gecrediteerd).

Voorbeeld: per 15 gebundeld, soort per soort en in dezelfde richting

Soorten retour palletten

Grote palletten



Pallet profielen 3000 x 900 mm (40 kg)



Pallet Cedral 3600 x 1160 mm (60 kg)



Pallet Cedral Click 3600 x 1220 mm (65 kg)



Pallet platen 2500 x 1220/1250 mm (30 kg)



Pallet platen 3000 x 1220/1250 mm (40 kg)



Pallet platen 3000 x 1280 mm (D) (45 kg)



Pallet platen 2500 x 1220 mm (D) (40 kg)



Pallet platen 3105 x 1245 mm & 2520 x 1245 mm (45 kg)

Kleine palletten



Pallet voor hulpstukken
1830 x 1200 mm (30 kg)



Bovenpallet voor golfplaten
1100 x 1000 mm (16 kg)



Onderpallet voor golfplaten
1200 x 1160/1100 mm (22 kg)



Pallet voor hulpstukken
1210 x 1210 mm (23 kg)



Pallet leien 1200 x 1200/950 mm (24 kg)

E. MTO's (specifiek op vraag van de klant gemaakte goederen)

Bijkomend op ons standaardassortiment bieden wij u de mogelijkheid om voor specifieke projecten zogenaamde MTO's aan te vragen. Dit zijn specifiek op uw vraag gemaakte goederen, MTO staat dan voor Made To Order. Op het moment dat deze beschikbaar komen zullen onze correspondentes U contacteren om deze binnen de 2 weken nadat ze beschikbaar gekomen zijn af te nemen. Indien dit niet kan, zullen wij deze extern stockeren waarvoor kosten kunnen aangerekend worden.

F. Annulaties

Annulaties kunnen enkel schriftelijk gebeuren en worden enkel aanvaard indien tijdig doorgegeven. Annulaties van MTO's (specifieke op maat van de klant gemaakte goederen) zijn niet mogelijk.

G. Klachten m.b.t. niet-conforme leveringen

Deze dienen conform onze algemene voorwaarden bij levering/afhaling onmiddellijk en schriftelijk te worden gemeld anders kan de klacht niet aanvaard worden.

H. Grote afnames

Voor zeer grote afnames van bepaalde producten, ook diegene die normaal op voorraad liggen, verzoeken wij u om ons tijdig te contacteren teneinde een snelle en juiste leveringstermijn te bekomen.

Algemene contractuele voorwaarden

1. Behoudens uitdrukkelijke en schriftelijk vastgestelde andersluidende overeenkomst geschieden al onze aanbiedingen en verkopen tegen de hierna vermelde voorwaarden.

Het afsluiten van een overeenkomst met onze vennootschap sluit van rechtswege de aanvaarding in van deze algemene voorwaarden. Behalve in geval van een uitdrukkelijk door onze vennootschap aanvaarde afwijking moeten deze algemene contractuele voorwaarden zonder voorbehoud, zelfs bij tegenstrijdigheid, voorrang krijgen op die van de koper.

2. De koper is er toe gehouden deze algemene voorwaarden tegenstelbaar te maken aan zijn eigen contractanten die er zich aldus toe verbinden tegenover ons geen andere rechten of verbintenissen te doen gelden dan deze vermeld in deze voorwaarden.
3. Onze voorstellen, brochures, prijslijsten en allerhande informatie evenals catalogi hebben nooit de waarde van een bindend aanbod, maar zijn louter vrijblijvende mededelingen van inlichtingen.

De ontvangen bestellingen zijn pas definitief na onze schriftelijke of elektronische bevestiging, en binnen de perken ervan.

4. Onze prijzen zijn gebaseerd op kostenfactoren geldend op de datum van de orderbevestiging.

Tenzij anders vermeld, gelden onze prijzen voor onverpakte goederen, af fabriek of depot, ongeacht de vervoerwijze, verpakking en stuthout, voor rekening van de koper. Al de geldende taksen, heffingen, lasten en belastingen (inclusief doch niet beperkt tot B.T.W.) alsook hun gebeurlijke verhogingen of nieuw ingestelde taksen, heffingen, lasten en belastingen zijn ten laste van de koper.

5. Goederen worden geacht te zijn geleverd en aanvaard zodra zij in of op de vervoermiddelen zijn geladen. De koper verbindt er zich toe de goederen te controleren op eventuele zichtbare gebreken.

Zichtbare gebreken en gebreken die bij een normaal nazicht met normale oplettendheid onmiddellijk kunnen worden vastgesteld, worden slechts in aanmerking genomen voor zover deze onmiddellijk schriftelijk bij ontvangst van de materialen gemeld zijn. Klachten nadien geuit, zijn niet meer ontvankelijk.

Klachten in verband met verborgen gebreken moeten op straffe van verval schriftelijk, binnen de acht dagen na de vaststelling ervan, door de koper of de bouwheer aan ons gemeld worden.

Rechtsvorderingen op grond van een verborgen gebrek moeten, om ontvankelijk te zijn, ingesteld worden binnen één maand na afloop van de klachttermijn.

Klachten omtrent gebreken geven de koper geen recht de betaling geheel of gedeeltelijk na te laten of uit te stellen. De koper is ertoe gehouden de niet-professionele koper of bouwheer schriftelijk bij het afsluiten van het contract over deze termijnen te informeren. Bij gebreke zal onze vennootschap niet langer gehouden zijn de koper te vrijwaren voor klachten van de niet-professionele koper of bouwheer.

6. Alle transporten gebeuren op risico van de koper. Bedingen door de vervoerder aan de koper opgelegd, waarbij de transportschade voor rekening en risico van de verzender gelegd wordt, zijn niet aan ons tegenstelbaar.
7. Goederen blijven onze eigendom tot de volledige betaling van de prijs, intresten en schadebeding.
8. Onze goederen dienen steeds geïnstalleerd te worden volgens de laatst geldende plaatsingsvoorschriften. Bij afwijkende toepassingen of andere randvoorwaarden dient onze dienst toepassingen voorafgaandelijk om advies gevraagd te worden.
9. De berekeningen, tekeningen en plannen, in het algemeen alle documenten worden door ons opgesteld waarbij ervan wordt uitgegaan dat de door de opdrachtgever verstrekte gegevens correct zijn. Controle of naberekening van deze verstrekte gegevens behoort niet tot onze opdracht.

De opdrachtgever heeft de taak om de aan ons verstrekte gegevens grondig na te kijken en te controleren. De opdrachtgever draagt alle verantwoordelijkheid voor vergissingen, gebreken of tekortkomingen die deze gegevens zouden kunnen bevatten, alsook voor alle schade die rechtstreeks of onrechtstreeks het gevolg is van de verkeerde gegevens.

Alle door ons opgestelde documenten of ontwerpen zijn beschermd door intellectuele rechten. Het auteursrecht van onze documenten of ontwerpen blijft ons toebehoren. Gehele of gedeeltelijke weergave, alsook het aan derden ter inzage geven, is onderworpen aan onze schriftelijke voorafgaandelijke toestemming.

Al de door ons ter beschikking gestelde documenten, alsook onze mondelinge en schriftelijke adviezen ontslaan de koper niet van zijn aansprakelijkheid voor de plaatsing van de materialen.

Algemene contractuele voorwaarden

- 10.** Stalen, afmetingen, tinten en gewichten zijn benaderend en geven slechts een ruwe voorstelling van de eigenschappen van het materiaal.
- 11.** Indien de koper, na het verstrijken van de overeengekomen levertijd en de ter beschikkingstelling ervan, de materialen niet in ontvangst neemt, kunnen wij de stockagekosten en een vergoeding voor administratieve kosten aan de koper in rekening brengen.

Op verzoek van de koper bestelde en door ons geleverde goederen worden niet teruggenomen.

Bij verandering van hoedanigheid of van de situatie van de koper, zoals bij overlijden, onbekwaamheid, faling, vereffening, concordaat, vrijwillige liquidatie, ontbinding of omvorming van vennootschap, of bij protest, zelfs van een niet geaccepteerde wissel of als er ernstige aanwijzingen zijn omtrent verminderde kredietwaardigheid van de koper, behouden wij ons het recht voor de verkoop in te trekken of waarborgen te eisen.

Indien wij kiezen voor de ontbinding van de overeenkomst ten laste van de koper, is deze gehouden tot een schadevergoeding ten belope van 10 %, onverminderd alle andere kosten.

- 12.** Bij onmogelijkheid tot levering binnen de gestelde termijnen (geheel of gedeeltelijk, tijdelijk of definitief) wegens overmacht of wegens omstandigheden onafhankelijk van onze wil heeft de koper geen recht op schadevergoeding.

Als overmacht wordt ondermeer beschouwd gedeeltelijke of algemene werk- en vervoerstakingen, ongevallen, uitzonderlijke of nieuwe reglementeringen die onze productievrijheid verhinderen, alsook de gevolgen van dergelijke gebeurtenissen.

- 13.** Wij hebben ten allen tijde het recht de productie van bepaalde van onze goederen stop te zetten en zijn niet aansprakelijk voor de gevolgen dat dit kan hebben bij de koper.
- 14.** Het bedrag van onze facturen is altijd opeisbaar te Kapelle-op-den-Bos. De plaats van betaling mag steeds gewijzigd worden door ons in geval van vertraging van de betaling in hoofde van de koper.

Van dit recht wordt geen afstand gedaan wanneer wij een wissel op de koper trekken of handelswaarden in betaling aannemen.

De wisselkosten zijn altijd ten laste van de koper. Het uitschrijven van mandaten, wissels of handelswaarden brengt nooit een schuldvernieuwing noch een afwijking van onze algemene contractuele voorwaarden teweeg.

- 15.** Tenzij schriftelijk anders overeengekomen geschieden de betalingen contant. In geval van niet-betaling op de vervaldag zal het bedrag ervan van rechtswege en zonder voorafgaandelijke ingebrekestelling worden verhoogd met de intresten berekend tegen de wettelijke rentevoet, vermeerderd met 3% per jaar en een schadebeding ten belope van 10% met een minimum van € 150.
- 16.** Bij niet- of laattijdige betaling behouden wij ons het recht voor de leveringen stop te zetten, zonder aansprakelijk te kunnen gesteld worden voor de hieruit eventueel voortvloeiende schade.
- 17.** Onze aansprakelijkheid is beperkt tot de factuursom van de geleverde diensten of goederen waarvoor de aansprakelijkheid wordt ingeroepen. De immateriële gevolgschade is altijd uitgesloten.

In geval van gezamenlijke fout met andere leveranciers, architecten of aannemers kunnen wij slechts gehouden zijn tot vergoeding van dat deel van de schade dat rechtstreeks en direct aan onze eigen fout te wijten is. Wij aanvaarden geen enkel financieel gevolg wegens tekortkomingen of faillissementen van andere leveranciers, architecten of aannemers.

Verder is de aansprakelijkheid steeds beperkt tot de kostprijs van de levering van de gebeurlijk gebrekkige goederen. Kosten van herplaatsing zijn nooit ten onze laste.

- 18.** Voor de toepassing van deze algemene contractuele voorwaarden zal enkel het Belgisch recht in aanmerking komen. Voor alle gebeurlijke geschillen zijn de rechtbanken van Brussel alleen bevoegd.

Financiële korting

De korting eventueel vermeld in het betreffende vak mag van het globaal te betalen bedrag afgetrokken worden, mits betaling voor de vervaldag.



Cedral click smooth C 05
Donck Architect



www.cedral.world

Eternit nv | Kuiermansstraat 1 | B-1880 Kapelle-op-den-Bos
Tel. +32 (0)15 71 71 71 | info.benelux@cedral.world

Uitgave januari 2022.

Dit tarief maakt alle voorgaande ongeldig.

BTW BE 0466.059.066 - RPR Brussel - KBC BE52 4829 0980 6109

Dit document is auteursrechtelijk beschermd via internationale wetgeving. Reproductie of distributie van dit document, zij het geheel of gedeeltelijk, zonder voorafgaande schriftelijke toestemming is ten strengste verboden. Cedral met het gerelateerde logo is een merk in naam van Eternit NV. Elk gebruik van dit merk zonder toestemming is ten strengste verboden en kan een inbreuk zijn op de merkenwetgeving.